

НОВИЙ JAGUAR E-PACE



THE ART OF PERFORMANCE





BY APPOINTMENT TO
HM THE QUEEN
MANUFACTURERS OF
MOTOR VEHICLES
JAGUAR LAND ROVER LIMITED
COVENTRY



BY APPOINTMENT TO
HRH THE DUKE OF EDINBURGH
MANUFACTURERS OF
MOTOR VEHICLES
JAGUAR LAND ROVER LIMITED
COVENTRY



BY APPOINTMENT TO
HRH THE PRINCE OF WALES
MANUFACTURERS OF
MOTOR VEHICLES
JAGUAR LAND ROVER LIMITED
COVENTRY



JAGUAR

THE ART OF PERFORMANCE

Щодня ми прагнемо досягти більшого. Вимагаємо цього від себе й від своїх автомобілів. Винаходимо, створюємо, конструюємо. Установлюємо правила й самі їх спростовуємо. Щоб йти далі. За межі звичного. Тільки так можна створити справжню досконалість.

Jaguar. The Art of Performance.



НОВИЙ JAGUAR E-PACE

Новий E-PACE – це перший компактний кросовер від Jaguar. Завдяки дизайну та маневреності він став найбільш динамічним автомобілем у своєму класі. Новий Jaguar E-PACE, із комфортним салоном, орієнтованим перш за все на потреби водія, подарує захоплюючі відчуття від водіння та ще більше задоволення від щоденного керування. Небачений донині SUV, небачені донині відчуття.

ЗМІСТ

ВСТУП

Представляємо новий Jaguar E-PACE 06

ДИЗАЙН

Екстер'єр 09

Інтер'єр 10

ХАРАКТЕРИСТИКИ

Двигуни Ingenium 12

Продуктивні технології 15

ТЕХНОЛОГІЇ

Інформаційно-розважальні системи 19

Системи зв'язку 20

Аудіо системи 24

Системи допомоги водію 26

Енергоефективні технології 28

БЕЗПЕКА

Безпека та захист 30

ПРАКТИЧНІСТЬ

Місткий салон 34

Практичний дизайн 37

Все, що тобі потрібно в одному бездоганному кросовері 38

КОНФІГУРАТОР

Крок 1 – Оберіть модель 42

Крок 2 – Оберіть двигун 46

Крок 3 – Оберіть специфікацію 48

Крок 4 – Оберіть екстер'єр 50

Крок 5 – Оберіть інтер'єр 58

Крок 6 – Оберіть опції та диски 66

ТЕХНІЧНІ ДЕТАЛІ

74

ЦЕНТР РОЗРОБКИ

ЕКСКЛЮЗИВНИХ АВТОМОБІЛІВ 76

СВІТ JAGUAR

78

АВТОМОБІЛЬ ЗЛІВА: FIRST EDITION E-PACE У КОЛЬОРІ CALDERA RED (ЗАЛЕЖНО ВІД РИНКУ)

АВТОМОБІЛІ, ЗОБРАЖЕНІ У ЦЬЙ БРОШУРІ, НАЛЕЖАТЬ ДО ГЛОБАЛЬНОГО МОДЕЛЬНОГО РЯДУ JAGUAR. СПЕЦИФІКАЦІЇ, ОПЦІЇ ТА ДОСТУПНІСТЬ МОЖУТЬ ВІДРІЗНЯТИСЯ ЗАЛЕЖНО ВІД РИНКУ. НАЯВНІСТЬ НЕОБХІДНО ПЕРЕВІРИТИ У МІСЦЕВОГО ДИЛЕРА JAGUAR

ПРЕДСТАВЛЯЄМО НОВИЙ JAGUAR E-PACE

Новий E-PACE – це динамічний, маневрений кросовер, лінії якого нагадують купе, зі скульптурованим капотом та розширеними задніми колісними арками. Сучасний інтер'єр характерний саме для Jaguar, а його оздоблення є найкращим у своєму класі. Він також включає розширений набір мультимедійних технологій та технологій допомоги водію. Новий E-PACE – це компактний кросовер в унікальному стилі Jaguar.

ВІДПОВІДАЄ ВАШОМУ СТИЛЮ ЖИТТЯ

Jaguar E-PACE має достатньо місця для всього, що вам потрібно. Завдяки глибокому підлокітнику для та скульптурованим нішам у дверях для дрібних речей, простір для зберігання речей в інтер'єрі автомобіля є найкращим у своєму класі. Для простого, практичного завантаження автомобіль E-PACE має багажне відділення шириною до 1,3 метрів, а опціональні задні двері з електроприводом дозволяють відкривати їх жестом, якщо у Вас зайняті руки. Ви можете насолоджуватися улюбленою справою – від їзди на велосипеді до плавання – з водонепроникним наручним браслетом з технологією Activity Key, яка дозволяє Вам надійно замкнути автомобіль та залишити звичайний автомобільний ключ у салоні. Навіть якщо Ви відправляєтеся на далеку відстань, щоб провести вихідні, Ви можете взяти з собою все необхідне, завдяки буксирувальній потужності автомобіля E-PACE – до 1800 кг. Детальна інформація наведена на сторінках 34-39.

ПРОДУКТИВНІ ТЕХНОЛОГІЇ

Всесвітньо відомі технології Jaguar дозволять Вам здійснити подорож за будь-яких дорожніх умовах. Для більшої впевненості в собі та підвищеної продуктивності у ще більш складних умовах наша інтуїтивна система повного приводу All Wheel Drive перерозподіляє крутний момент між передньою та задньою віссю залежно від дорожніх умов. Для підвищення маневреності технологія Active Driveline¹ дозволяє передавати до 100 відсотків крутного моменту задньої вісі на зовнішнє заднє колесо під час повороту. Автомобіль E-PACE з покращеними динамічними характеристиками та можливостями налаштування має повністю незалежну систему підвіски з покращеною багатоважільною конструкцією задньої підвіски, а технологія розподілення крутного моменту забезпечує точний поворот та підвищену курсову стійкість автомобіля². Опціональна система Adaptive Dynamics³ забезпечує точну динаміку та плавну їзду, контролюючи положення рульового колеса та кузова автомобіля. Детальна інформація наведена на сторінках 14-15.

*Якщо встановлені 17" диски

¹Доступна лише на автомобілях з двигунами D240 та P300. ²Стандартна функція на автомобілях з повним приводом.

³Недоступна до квітня 2018 року. Недоступна на автомобілях з двигуном D150, механічною коробкою передач або 17-дюймовими литими дисками.

⁴Стандартна функція на автомобілях з пакетом специфікацій S, SE та HSE. ⁵Залежно від ринку.

НА ЗОБРАЖЕННІ: E-PACE R-DYNAMIC SE КОЛЬОРУ YULONG WHITE З ОПЦІОНАЛЬНИМИ ФУНКЦІЯМИ (ЗАЛЕЖНО ВІД РИНКУ)

ВРАЖАЮЧИЙ ДИЗАЙН

Щоб Ваш автомобіль міг вразити всіх на дорозі, ми встановили звужені світлодіодні фари та характерні світлодіодні задні ліхтарі у стандартній комплектації. Для підсилення незабутнього враження, в якості опцій доступні матричні світлодіодні фари з фірмовими денними ходовими вогнями та 21-дюймові¹ литі диски. В характерному стилі створений і салон, орієнтований перш за все на потреби водія, оздоблений матеріалами вищої якості. Детальна інформація наведена на сторінках 9-11.



ДВИГУНИ INGENIUM

Лінійка, що складається з двох бензинових і трьох дизельних двигунів Ingenium, забезпечує ефективне, витончене та чутливе керування. Варіанти включають економічний 2,0-літровий 4-циліндровий дизельний двигун 150PS (150 к.с.) з переднім приводом (FWD) з турбокомпресором, викиди в якого становлять від 124 г/км* CO₂, а економія палива – 4,7 л/100 км. Для підвищеної продуктивності можна обрати 2,0-літровий 4-циліндровий бензиновий двигун 300PS (300 к.с.) з повним приводом (AWD) з турбокомпресором, який дозволяє досягати максимальної швидкості 243 км/год. та розганяє автомобіль від 0 до 100 км/год. за 6,4 секунд. Детальна інформація наведена на сторінках 12-13.

НА ЗВ'ЯЗКУ В БУДЬ-ЯКІЙ ТОЧЦІ СВІТУ

Автомобіль E-PACE пропонує ряд функцій, щоб Ви могли залишатися на зв'язку під час кожної поїздки. Щоб Ви та Ваші пасажери могли зберігати зв'язок із зовнішнім світом, наша функція Connect Pro⁴ має точку доступу Wi-Fi 4G. В якості опції доступна функція Smartphone, яка дозволяє легко використовувати додатки з Вашого телефону на сенсорному дисплеї автомобіля. Завдяки п'яти USB-портам в автомобілі кожен пасажир зможе легко підзаряджати свої мобільні пристрої. Детальна інформація наведена на сторінках 22-23.

СИСТЕМИ ДОПОМОГИ ВОДІЮ

Для забезпечення найвищого рівня комфорту та безпеки в автомобілі встановлені функції допомоги водію, серед яких попередження при виїзді за межі смуги руху та утримання в смузі (Lane Keep Assist), діагностика стану водія (Driver Condition Monitor), камера заднього виду, а також передні та задні датчики паркування. Для оптимальної безпеки автомобіль E-PACE обладнаний рядом систем, в тому числі системою динамічного контролю курсової стійкості (DSC) та екстреного гальмування (Emergency Brake Assist). Світлодіодні фари забезпечують високосфокусований промінь з якістю світла, наближеного до денного, що допомагає водію легше розрізняти об'єкти на дорозі. E-PACE також має подушку безпеки для пішоходів⁵ у стандартній комплектації. Детальна інформація наведена на сторінках 26-27 та 30-32.

816





ДИЗАЙН ЕКСТЕР'ЄР

Jaguar E-PACE має спортивний дизайн, який ні з чим неможливо переплутати, з розширеною решіткою радіатора, обрамленою світлодіодними фарами з характерним дизайном «J-blade»¹. Для підкреслення стилю, а також для покращення видимості та безпеки вночі, доступні опціональні матричні світлодіодні фари з характерними передніми та задніми вказівниками поворотів.

Динамічна лінія даху поєднана зі спойлером, розташованим над круто нахиленим заднім склом, що надає E-PACE виразного профілю та ліній, подібних до кузова купе. Для більшої зручності та стилю додані ліхтарі¹ у дзеркала заднього виду, які освітлюють простір навколо дверей. Це підкреслює характерний вражаючий та динамічний дизайн родини Jaguar і додає особливого відчуття кожного разу, коли Ви відкриваєте автомобіль. Опціональні

20-дюймові² та 21-дюймові³ литі диски ще більше підкреслюють спортивний характер E-PACE.

Зі сторони задніх дверей повністю світлодіодні задні ліхтарі створюють виразний дизайн, особливо помітний у нічний час. Широкі колісні арки створюють відчуття впевненості, а широкі задні двері були спроектовані, щоб забезпечити легкий доступ до великого та універсального багажного відділення.

¹Стандартна функція на автомобілях з пакетом специфікацій S, SE та HSE. ²Стандартна функція на автомобілях з пакетом специфікацій HSE.

³Недоступна до квітня 2018 року. Доступна тільки при виборі опції Adaptive Dynamics. Недоступна на автомобілях з двигуном D150 або механічною коробкою передач.

НА ЗОБРАЖЕННІ АВТОМОБІЛЬ: E-PACE S У КОЛЬОРІ BORASCO GREY З ОПЦІОНАЛЬНИМИ ФУНКЦІЯМИ (ЗАЛЕЖНО ВІД РИНКУ)



ІНТЕР'ЄР

Кожна деталь E-PACE яку Ви можете побачити якої ви можете торкнутися була розроблена з прискіпливою увагою до деталей, щоб Ви могли насолоджуватися вишуканими тактильними відчуттями. Салон огортається навколо водія, подібно до кабіни літака, а важіль перемикання передач* SportShift знаходиться просто під рукою. 3-спицеве кермо, оздоблене шкірою, включає в себе основні елементи управління для простоти використання. Щоб підкреслити дизайн спортивного автомобіля, кермо R-Dynamic має підкормові перемикачі передач* у кольорі Satin Black.

Це лише маленькі деталі конструкції, які надають E-PACE його унікального характеру, так само як ексклюзивний логотип родини Jaguar у кутку лобового скла. Майже непомітний логотип Jaguar нанесений на відділення для речей та на центральну консоль. На додачу, моделі HSE також мають красиво деталізований тваринний принт на маркуванні сидінь.

*Тільки для автоматичної коробки передач.

ЗОБРАЖЕНИЙ ІНТЕР'ЄР: E-PACE S ІЗ СИДІННЯМИ З ЗЕРНИСТОЇ ШКІРИ В КОЛЬОРІ LIGHT OYSTER ТА ІНТЕР'ЄРОМ У КОЛЬОРІ EBONY/LIGHT OYSTER ТА ОББИВКОЮ СТЕЛІ В КОЛЬОРІ LIGHT OYSTER



Опціональне внутрішнє дзеркало заднього виду з автоматичним затемненням, стандартне для моделей S, SE та HSE, має безкаркасну конструкцію. Для додаткового комфорту вмонтовано поручень для переднього пасажира з боку консолі. Ви можете обрати опціональний фіксований панорамний дах, щоб наповнити інтер'єр Вашого E-PACE світлом і підкреслити відчуття легкості та простору. Панорамний дах відкриє кожному пасажиров чудовий вид на небо.

ПРОДУКТИВНІСТЬ ДВИГУНИ INGENIUM

Для Jaguar E-PACE доступна лінійка двигунів Ingenium, які забезпечують потужність і задоволення від керування, а також економію палива та можливість налаштування. Кожен з цих двигунів був оптимізований до конкретних характеристик для задоволення всіх потреб клієнтів. Всі двигуни обладнані технологією Stop/Start та функцією інтелектуальної рекуперативної підзарядки; ця функція використовує кінетичну енергію гальмування для зарядки акумулятора для максимальної економії, зокрема під час їзди у місті.

Ці двигуни, виготовлені переважно з алюмінію, з низьким рівнем тертя деталей, мають жорсткі блоки циліндрів та подвійні балансири вали, щоб забезпечити низький рівень вібрації для безперебійної щоденної роботи. Інтелектуальна адаптивна система охолодження двигуна з електронним управлінням вмикається лише при потребі, що мінімізує витрати палива та викиди CO₂.

ТРАНСМІСІЯ

Для забезпечення оптимальної передачі, максимальної економії палива та прискорення 9-ступінчаста автоматична коробка передач E-PACE має дев'ять близько розташованих передаточних чисел. Зміни передач практично непомітні для водія, а порядок перемикання інтелектуально адаптується залежно від Вашого стилю водіння. Для більш активної участі водія та підвищення економії палива можна обрати 6-ступінчасту механічну коробку передач¹. В цій легкій коробці передач останнього покоління використовується найсучасніша система дозованого змащення для зменшення тертя та найбільш аеродинамічного опору.

ЕКОЛОГІЧНО ЧИСТА ДИЗЕЛЬНА ТЕХНОЛОГІЯ²

Компанія Jaguar постійно прагне зменшити викиди шкідливих речовин в атмосферу за рахунок очищення вихлопних газів. Дизельні двигуни E-PACE були обладнані технологією селективного каталітичного відновлення (SCR), яка використовує реагент для очищення дизельних вихлопних газів (DEF), також відомий як AdBlue®. Система функціонує шляхом впорскування AdBlue® у вихлопну систему для розщеплення викидів оксиду азоту (NOx) на безпечні пари води та газоподібний азот, що зменшує рівень викидів на 90%.

AdBlue® – це витратний реагент, який необхідно доливати. Такі фактори, як стиль їзди, дорожні та погодні умови, можуть суттєво вплинути на його витрати. Середній рівень споживання цього реагенту становить 1 літр на 800 км. Ваш інформаційний центр E-PACE завчасно попередить Вас, коли рівень AdBlue® знизиться, та відобразить відстань, що залишилися, перш ніж залишок реагенту стане критично низьким. Для отримання додаткової інформації про зберігання та доливання AdBlue® зверніться до інструкції з експлуатації автомобіля або до Вашого дилера. Автомобілі з дизельними двигунами також обладнані дизельним сажовим фільтром², який видаляє практично всі частинки сажі з вихлопних газів шляхом окислення їх всередині фільтра.



¹Якщо встановлені 17" диски.

²Доступна лише на автомобілях з двигунами D150 та D180. ²Залежно від ринку.

ДИЗЕЛЬНІ ДВИГУНИ

Основою всіх дизельних двигунів Ingenium є алюмінієвий блок циліндрів з глибокою посадкою тонкостінних чавунних гільз: це забезпечує оптимальний баланс ваги, якості обробки поверхні та надійності. Система прямого впорскування палива високого тиску, змінні фази газорозподілу випускних клапанів та високоефективний інтеркулер з водяним охолодженням забезпечують екологічно чисте, ефективне згоряння палива. Двигун обладнаний турбокомпресором зі змінною геометрією, що адаптується до змінного потоку вихлопних газів для забезпечення високого крутного моменту в усьому діапазоні обертів та однорідної, прогресивної реакції двигуна та зменшення часу затримки.

D150 Передній привод (FWD) / Повний привод (AWD) / Повний привод з автоматичною коробкою передач
2,0 л | 4 циліндри | Турбокомпресор
150 к.с. | 380 Нм | 4,7/5,2/5,6 л/100 км | 124*/137/147 (г/км)
Оптимізований для прекрасної економії палива.

D180 Ручна / Автоматична
2,0 л | 4 циліндри | Турбокомпресор
180 к.с. | 430 Нм | 5,2/5,6 л/100 км | 137/147 (г/км)
Оптимізований для економії палива в комбінації з продуктивністю.
• Оптимізовані форсунки точно контролюють кількість палива, яке надходить у камеру згоряння, для максимальної ефективності.

D240 AWD
2,0 л | 4 циліндри | Турбокомпресор
240 к.с. | 500 Нм | 6,2 л/100 км | 162 (г/км)
Оптимізований для підвищення продуктивності та керованості.
• Два серійні послідовні турбокомпресори забезпечують ідеальну комбінацію максимальної продуктивності та відмінної керованості на низьких швидкостях.
• Включає систему впорскування палива більш високого тиску common rail, зі збільшеним тиском від 1800 до 2200 бар, та підвищену швидкість потоку через паливну форсунку. Ця комбінація забезпечує оптимальну економію палива, відбір потужності та зменшення викидів шкідливих речовин.
• Система постійного контролю змінного вихлопного потоку прискорює потік повітря при низьких обертах двигуна та крутному моменті для оптимізації утворення дизельно-повітряної суміші для покращення згоряння палива, з низькими рівнями викидів шкідливих речовин та швидшим прогріванням.

БЕНЗИНОВІ ДВИГУНИ

Інтелектуальна система плавної зміни фаз газорозподілу (CVVL) змінює ступінь відкриття впускних клапанів, що зменшує втрати при прокачуванні палива. Це дозволяє двигуну «дихати» з максимальною ефективністю, оптимізуючи потужність і крутний момент. Система CVVL працює в поєднанні з двома незалежними фазами кулачкового розподілення (VCT) для неперевершеної технологічної гнучкості, що підвищує потужність та економить паливо в усьому діапазоні обертів двигуна. Джерелом енергії для подвійного турбокомпресора є інтегрований випускний колектор, який збільшує передачу енергії до турбіни, що значно зменшує турболаг (провал тяги на низьких обертах) і покращує реакцію двигуна.

P250 AWD
2,0 л | 4 циліндри | Турбокомпресор
249 к.с. | 365 Нм | 7,7 л/100 км | 174 (г/км)
Оптимізований для економії палива та керованості.

P300 AWD
2,0 л | 4 циліндри | Турбокомпресор
300 к.с. | 400 Нм | 8,0 л/100 км | 181 (г/км)
Оптимізований для найвищої продуктивності в цій лінійці двигунів.
• Створений на основі архітектури 2,0-літрового 4-циліндрового бензинового двигуна 249PS (249 к.с.) із турбокомпресором, має ряд оновлень системи нагнітання.
• Оновлений турбокомпресор має високопродуктивну турбіну, що нагнітає до 26 відсотків більше повітря, збільшуючи максимальний відбір потужності.
• Подвійний турбокомпресор має керамічні шарикопідшипники, які зменшують тертя та покращують характеристики розгону.

КОЛИ ПЕРЕДНІ КОЛЕСА МАЮТЬ МЕНШЕ ЗЧЕПЛЕННЯ З ДОРОЖНІМ
ПОКРИТТЯМ, БІЛЬШИЙ КРУТНИЙ МОМЕНТ ПЕРЕДАЄТЬСЯ НА ЗАДНІ КОЛЕСА.



СИСТЕМА РУШАННЯ З МІСЦЯ ПРИ НИЗЬКОМУ ЗЧЕПЛЕННІ (LOW TRACTION LAUNCH)



СИСТЕМА КОНТРОЛЮ РУХУ НА ВСІХ ПОВЕРХНЯХ (ALL SURFACE PROGRESS CONTROL)



ПРОДУКТИВНІ ТЕХНОЛОГІЇ

СИСТЕМА ПОВНОГО ПРИВОДУ ALL WHEEL DRIVE

Для збереження продуктивності за будь-яких дорожніх умов система повного приводу All Wheel Drive (AWD) розумно контролює розподіл крутного моменту між передньою та задньою віссю за рахунок багатодискового зчеплення з електронним управлінням, що знаходиться в передній частині заднього диференціала. Крутний момент розподіляється між передньою та задньою віссю, щоб в повній мірі використовувати доступне зчеплення з усіх чотирьох коліс. На слизьких поверхнях, таких як трава і сніг, крутний момент може бути збалансований між передніми і задніми колесами, щоб максимально збільшити зчеплення з дорожнім покриттям. В екстремальних умовах, коли зчеплення з дорожнім покриттям мають тільки передні або задні колеса, до 100 відсотків крутного моменту двигуна може розподілятися на протилежну вісь для досягнення оптимального зчеплення. Система AWD поєднана з електронною протибуксувальною системою (Electronic Traction Control, ETC) для більш впевненого керування навіть у найскладніших умовах.

ACTIVE DRIVELINE

Технологія Active Driveline¹ забезпечує більш високий рівень тягового зусилля, стійкості та стабільності в складних умовах. В той час як система може повністю переключити привід на задні колеса в нормальних дорожніх умовах для підвищення ефективності, технологія Active Driveline може знову непомітно переключити крутний момент на передню вісь автомобіля за 300 мілісекунд, якщо дорожні умови вимагають застосування AWD. За відповідних дорожніх умов обидві задні муфти зчеплення повністю блокуються для досягнення такого ж самого ефекту, що й при використанні традиційного заднього диференціалу з блокуванням – максимального підвищення стабільності автомобіля для збільшення його можливостей.

Технологія Active Driveline також оптимізує зчеплення та маневреність та забезпечує характеристики керуваності задньопривідного автомобіля, дозволяючи передачу крутного моменту задньої вісі до будь-якого з задніх коліс, відповідно до наявного зчеплення. Гідрравлічне «мокре» зчеплення взаємодіє з обома задніми привідними валами. Муфти зчеплення контролюються незалежно одна від одної та забезпечують оптимальний крутний момент на кожне заднє колесо за рахунок вимірювання швидкості обертання коліс, положення дросельної заслінки, кута повороту рульового колеса та обертання автомобіля. Тому Ви завжди відчуваєте контроль над автомобілем, а спеціальний дисплей на сенсорному екрані дозволяє Вам бачити, що відбувається під час керування.

СИСТЕМА РУШАННЯ З МІСЦЯ ПРИ НИЗЬКОМУ ЗЧЕПЛЕННІ

Забезпечує оптимальний контроль крутного моменту при рушанні з місця за рахунок підвищення продуктивності на слизькому дорожньому покритті, наприклад, на мокрій траві, снігу та кризі². Система залишається активною до досягнення швидкості 30 км/год., після чого E-PACE непомітно повертається до обраного режиму керування.

СИСТЕМА КОНТРОЛЮ РУХУ НА ВСІХ ПОВЕРХНЯХ

Система контролю руху на всіх поверхнях All Surface Progress Control² (ASPC) – це найсучасніша система, що дозволяє водію встановити та підтримувати постійну швидкість у складних умовах, таких як слизьке дорожнє покриття, в тому числі бруд, мокра трава, крига, сніг та ґрунтові дороги. Працюючи подібно звичайній системі круїз-контролю, вона функціонує на швидкості від 3,6 км/год. до 30 км/год., що дозволяє водію повністю сконцентруватися на дорозі.

¹Доступна лише на автомобілях з двигунами D240 та P300. ²Стандартна функція на автомобілях з автоматичною коробкою передач. Недоступна для автомобілів з механічною коробкою передач.

СИСТЕМА ВЕКТОРНОГО РОЗПОДІЛЕННЯ КРУТНОГО МОМЕНТУ ЗАСТОСОВУЄ ГАЛЬМУВАННЯ ДЛЯ СПОВІЛНЕННЯ ВНУТРІШНІХ (ВІДНОСНО ПОВОРОТУ) ПЕРЕДНІХ І ЗАДНІХ КОЛІС, НЕЗАЛЕЖНО ЗМЕНШУЮЧИ НЕДОСТАТНЮ ПОВОРОТНІСТЬ АВТОМОБІЛЯ

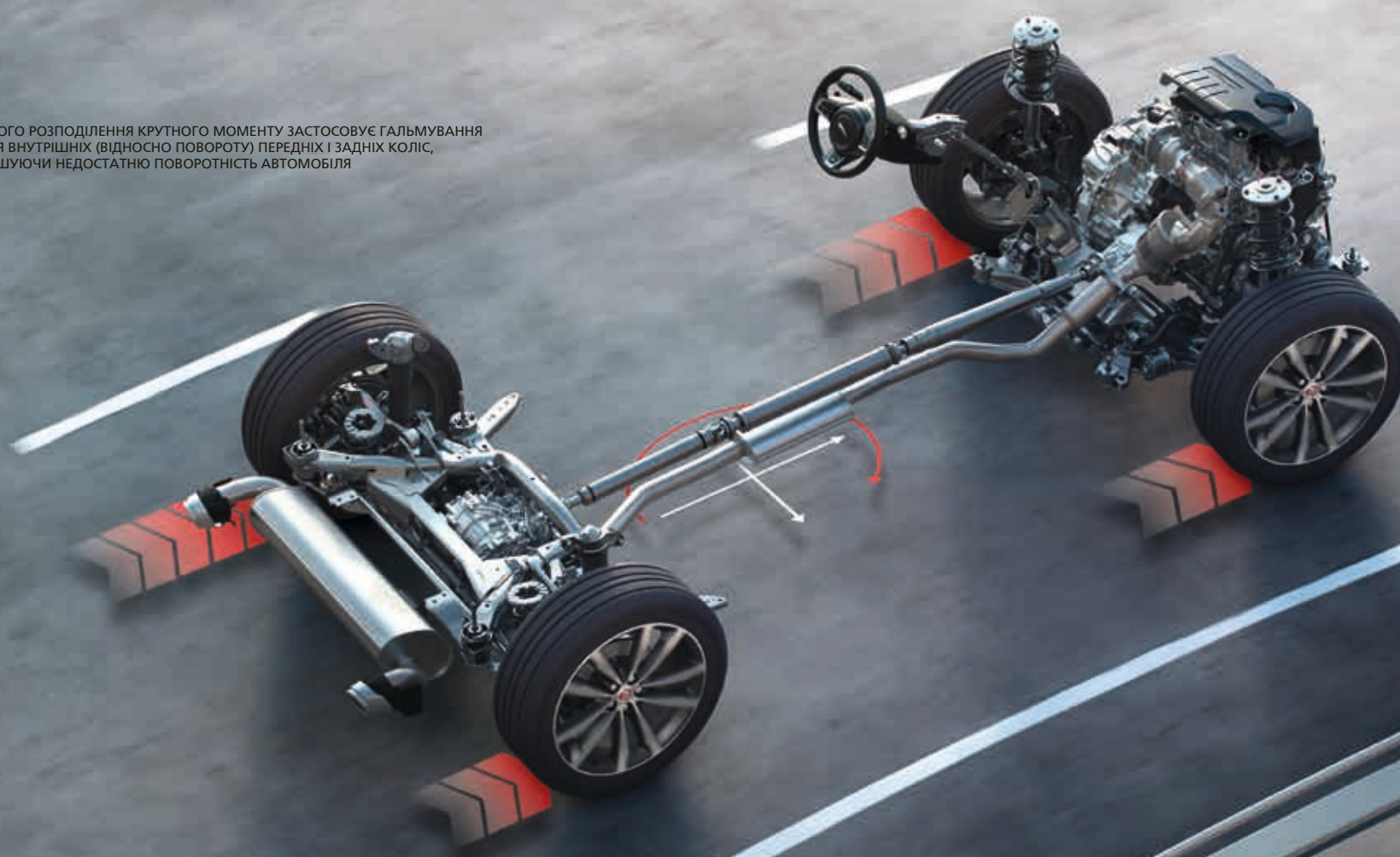

СИСТЕМА АДАПТИВНОГО УПРАВЛІННЯ ПІДВІСКОЮ (ADAPTIVE DYNAMICS)



ДИНАМІЧНИЙ РЕЖИМ ТА СИСТЕМА ДИНАМІЧНОГО УПРАВЛІННЯ ПІДВІСКОЮ (CONFIGURABLE DYNAMICS)



ШАСІ ТА ДИНАМІЧНІ ХАРАКТЕРИСТИКИ

Шасі автомобіля E-PACE було розроблено для забезпечення маневреності та адаптованості динамічних характеристик автомобіля. Алюмінієві компоненти шасі використовуються для покращення продуктивності підвіски за рахунок підвищення жорсткості та зниження невіднесеної маси. Для підвищення комфорту їзди автомобіль E-PACE має повністю незалежну систему підвіски з багатоважільною конструкцією задньої підвіски. Система векторного розподілення крутного моменту¹ (Torque Vectoring by Braking), що зменшує недостатню поворотність автомобіля та підвищує маневреність навіть на самих крутих поворотах, забезпечує контрольоване незалежне гальмування на окремих внутрішніх задніх та передніх колесах.

ADAPTIVE DYNAMICS

Система адаптивного управління підвіскою Adaptive Dynamics² забезпечує точну динаміку та плавний хід автомобіля за рахунок контролю положення рульового керма та рухів кузова. Для цього система безперервно аналізує дані прискорення, положення керма, дросельної заслінки та активність педалі гальма. Амортизатори з електронним управлінням регулюються з частотою 100 разів на секунду для оптимізації налаштування підвіски та забезпечення оптимального балансу між комфортом, адаптованістю та маневреністю за будь-яких умов.

ДИНАМІЧНИЙ РЕЖИМ ТА СИСТЕМА CONFIGURABLE DYNAMICS

Активізація режиму Dynamic підсилює спортивний характер E-PACE. Перемикання передач відбувається швидше та при більших обертах двигуна³, при цьому автоматичне перемикання на більш високу передачу блокується при переході на ручний режим перемикання передач (Manual), прийомистість стає більш помітною, амортизатори стають більш жорсткими⁴, а необхідне зусилля, яке необхідно докласти на кермо для повороту, збільшується. Панель приладів та опціональне регульоване фонове підсвічування салону автомобіля E-PACE миттєво перемикається та набуває червоного кольору.

Система Configurable Dynamics⁵ дозволяє водію E-PACE персоналізувати режим Dynamic для досягнення неперевершених динамічних характеристик. За допомогою сенсорного екрану ходові характеристики автомобіля можна переключити в режим Dynamic або залишити у звичайному режимі. Таким чином, яку б Ви не обрали комбінацію чутливості дросельної заслінки, точок перемикання передач, зусилля на кермо та жорсткості амортизаторів⁴, система Configurable Dynamics дозволить Вам налаштувати режим Dynamic відповідно до Ваших потреб.

¹Стандартна функція на автомобілях з AWD. ²Недоступна до квітня 2018 року. Недоступна на автомобілях з двигуном D150, механічною коробкою передач або 17-дюймовими литими дисками. ³Тільки для автоматичної коробки передач. ⁴Доступна тільки при виборі опції Adaptive Dynamics. ⁵Недоступна на автомобілях з двигуном D150 або механічною коробкою передач.



ТЕХНОЛОГІЇ ІНФОРМАЦІЙНО-РОЗВАЖАЛЬНІ СИСТЕМИ

Кожен E-PACE забезпечує величезну кількість систем інформації та розваг, для цього він обладнаний мультимедійною системою Touch Pro. Ця система використовує інтуїтивні та найсучасніші інтегровані технології, які зроблять кожну поїздку максимально приємною.



TOUCH PRO

Стандартний 10-дюймовий сенсорний екран посередині центральної консолі підтримує жести прокрутки та щипання та забезпечує найбільш реалістичне відтворення аудіовізуальної інформації. Для підсилення відчуття єдиного цілого з автомобілем система Touch Pro дозволяє налаштувати робочі екрани та забезпечує швидку реакцію, а також голосове управління. Багатозадачність також легко здійснюється завдяки інтерактивній бічній панелі. Систему Touch Pro можна додатково оптимізувати за рахунок додавання пакета підключення Connect Pro.



ЦИФРОВА ІНТЕРАКТИВНА ПАНЕЛЬ ПРИБЛІДІВ

За допомогою опційної цифрової віртуальної панелі приладів з 12,3-дюймовим дисплеєм високої чіткості¹ ви можете отримувати та аналізувати величезну кількість інформації, потрібної для водія, а також розважально-інформаційних даних та даних для активної безпеки, включно з навігацією, телефоном та медіа-інформацією. Висока роздільна здатність гарантує максимальну чіткість, а вдосконалене ядро процесора забезпечує довершену графіку. Опція Navigation Pro дозволяє виводити повноекранні навігаційні інструкції з 3D-картами, щоб водій міг легше зорієнтуватися на місцевості.



ПРОЕКЦІЙНИЙ ДИСПЛЕЙ

Дисплей з проекцією на вітрове скло дозволяє водію не відволікатися та не відводити очей від дороги, виводячи основні дані управління автомобілем, такі як швидкість, положення перемикача передач та навігаційні інструкції² на лобове скло. Дисплей відзначається своєю кришталеву чистою повнобарвною графікою з високою роздільною здатністю, яка дає змогу бачити всю, необхідну для водія, інформацію. Він здатен показувати зображення сенсорного екрана Touch Pro, включно з телефонною та медійною інформацією, наприклад, назву треку, який ви слухаєте. Цю функцію можна вмикати і вимикати відповідно до уподобань водія.

¹Включений в пакет специфікацій HSE Specification або опціональний. ²Доступно при підключенні функції Navigation Pro.

ЗВ'ЯЗОК

InControl – це сукупність стандартних та опціональних функцій Jaguar, які дозволяють Вам залишатися на зв'язку з Вашим автомобілем і легко та безпечно зв'язуватися з навколишнім світом. Існує цілий ряд пакетів та опцій на вибір. При виборі додатків, навіть якщо Ви знаходитесь далеко від свого автомобіля, деякі функції InControl дозволять Вам залишатися на зв'язку з ним. Переконайтеся, що володіння автомобілем Jaguar стало більш приємним, ніж будь-коли.

Відвідайте сторінку «Jaguar E-PACE» для активації Вашого облікового запису.

СТАНДАРТНІ ФУНКЦІЇ

СЕНСОРНІ СИСТЕМИ

Функція Сенсорів Touch Control дозволяє Вам швидко взаємодіяти з інформацією. Сенсорний екран реагує так само, як і смартфон або планшет, підтримуючи такі мультитач-жести, як прокрутка та щипання для масштабування зображення.

ПЕРСОНАЛІЗОВАНА ДОМАШНЯ СТОРІНКА

Ви можете налаштувати робочі екрани за своїм бажанням. Більш ніж 60 ярликів та віджетів дозволять Вам налаштувати систему залежно від функцій, які Ви найчастіше використовуєте.

ІНТЕРАКТИВНА БІЧНА ПАНЕЛЬ

Вибір бічних панелей дозволить Вам вирішувати багато задач одночасно. Наприклад, основний дисплей може використовуватися для навігації, а бічні панелі – для контролю телефонних дзвінків. Просто проведіть пальцем вгору чи вниз для перемикання між декількома панелями.

МУЛЬТИМЕДІЙНІ ФУНКЦІЇ

Насолоджуйтесь цілим рядом мультимедійних функцій на сенсорному екрані. Підключіть пристрій та переглядайте інформацію про плейлисти і музику, що можна відсортувати за виконавцем, альбомом та жанром. Створюйте плейлисти, які Ви хочете прослухати, і додавайте файли до плейлистів у будь-який час.

ПОКРАЩЕНИЙ ІНТЕРФЕЙС

Ви можете викликати обраний контакт одним дотиком, тепер ще простіше та безпечніше. Додаткова функціональність включає в себе прямий доступ до голосової пошти, конференц-зв'язку та інтеграцію робочого столу.

СИСТЕМА РОЗПИЗНАВАННЯ ГОЛОСУ

Ви можете вирішувати задачі, не відволікаючись від дороги, адже E-PACE пропонує функцію інтелектуального розпізнавання голосу. Наприклад, «Повернути на 97,9'» або «Зателефонувати додому».



REMOTE¹

Функція управління **Remote** надає Вам інформацію про автомобіль та дозволяє взаємодіяти з ним віддалено. Сумісна з більшістю смартфонів, пристроїв Android Wear™ та Apple Watch®, ця послуга включає:

- Дистанційне блокування / розблокування – заблокувати або розблокувати двері віддалено за допомогою натискання однієї кнопки. Просто натисніть на кнопку «Заблокувати» на екрані управління безпекою автомобіля в додатку Remote для смартфона для заблокування дверей, активації сигналізації, складання бокових дзеркал² та закривання вікон. Натисніть на кнопку «Розблокувати» для розкладання бокових дзеркал, вмикання ближнього світла фар та подвійного вмикання аварійної сигналізації.
- Дистанційний клімат контроль – підготуйте Ваш E-PACE заздалегідь, нагрівши чи охолодивши салон, щоб Ви та Ваші пасажери почувалися комфортно відразу після посадки в автомобіль.
- Сигнал/Спалах фар – Ця функція вмикає аварійну сигналізацію Вашого Jaguar, ближнє світло фар та звуковий сигнал, щоб допомогти Вам знайти автомобіль на переповненій стоянці.

- Відстеження подорожей – Ця опціональна функція може автоматично реєструвати історію поїздки, включаючи Ваш маршрут та кілометраж. Цю інформацію можна надіслати по електронній пошті для звітності про витрати та імпортувати в електронну таблицю.
- Перевірка стану автомобіля – Перевірка рівня та запасу палива та стану закриття дверей, вікон і замків. Дозволяє побачити останнє місце стоянки автомобіля та знайти шлях до нього пішки за допомогою навігаційних інструкцій.

Оптимізована підтримка від Jaguar – Ви можете безпосередньо викликати групу підтримки Jaguar, натиснувши на кнопку, розташовану на стельовій консолі, або з допоміжного дисплея за допомогою додатка для смартфона InControl Remote.

Екстрений виклик (SOS) – У випадку більш серйозної ДТП функція екстреного виклику автоматично з'єднає Вас із групою реагування на надзвичайні ситуації, яка повідомить аварійно-рятувальним службам про Ваше місцезнаходження.

¹Функція Remote включає абонентські послуги, термін дії яких можна подовжити після закінчення початкового періоду, рекомендованого Вашим дилером Jaguar. ²При виборі електричних складаних дзеркал. ³Щодо вибору мови, зверніться, будь ласка, до вашого дилера Jaguar

Додатки InControl необхідно завантажити з Apple/Play Store.

Функції InControl, опції та їх доступність залежать від конкретного ринку – зверніться до Вашого дилера Jaguar, щоб отримати інформацію про доступність та повні умови обслуговування. Інформація та зображення, що стосуються технології InControl, в тому числі екрани чи послідовність дій, підлягають оновленню програмного забезпечення, контролю версій та іншим системним/візуальним змінам залежно від вибраних опцій. Підключення до мобільної мережі не можна гарантувати в будь-якому місці.

ОПЦІОНАЛЬНІ ФУНКЦІЇ

NAVIGATION PRO¹

Navigation Pro, стандартна функція на моделях S, SE та HSE, дозволяє Вам зберегти інформацію про Ваші улюблені місця, використовувати жести щипання та масштабування для простого перегляду карти та відображати кришталево чіткі 2D- або 3D-зображення карти на вибір. До функції Navigation Pro додається спеціальний пакет Connect Pro.

CONNECT PRO PACK^{1 2}

Пакет Connect Pro складається з точки доступу 4G Wi-Fi та Pro Services. Він розроблений для додаткової зручності як в автомобілі, так і поза ним, гарантуючи Вам та Вашим пасажиром насолоду від поїздки та безперервного зв'язку зі світом.

4G Wi-Fi¹

Точка доступу 4G Wi-Fi надає доступ до Інтернету в автомобілі, дозволяючи одночасно підключити до восьми безпроводних пристроїв. Пасажири можуть з'єднатися через безпроводну мережу автомобіля, щоб переглядати веб-сайти, працювати, оновлювати інформацію в соцмережах та розважатися протягом всієї поїздки.

PRO SERVICES¹

- Інформація про дорожній рух в режимі реального часу (Real Time Traffic Information) – Використовує канали даних про трафік в режимі реального часу, щоб надати водію найбільш точну картину дорожнього руху на шляху до місця призначення.
- Онлайн-пошук (Online Search) – В будь-якій точці світу Ви можете переглянути найближчий район у пошуках цікавих туристичних об'єктів. Система має доступ до точної інформації про місце призначення, поради та підказки для туриста, а також функцію онлайн-перегляду місцевості для подорожуючих.

- Планування маршрутів та складання маршрутів "від дверей до дверей" – Перед поїздкою Ви можете скористатися додатком Планувальник маршрутів (Route Planner) або Інтернет-мережею для пошуку, збереження місця розташування або встановлення пункту призначення. Додаток використовує технологію «хмари» для автоматичної відправки Вашого пункту призначення на навігаційний дисплей автомобіля. Після того як Ви припаркувалися, Планувальник маршрутів приведе Вас до місця призначення – справжня навігація від дверей до дверей, яка включає варіанти вибору громадського транспорту.
- Повідомлення про запланований час прибуття (Share ETA) – Ви можете повідомити про свій запланований час прибуття Вашому вибраному контакту (контактам), щоб вони точно знали, коли Вас чекати, за розрахунками навігаційної системи. Якщо Ви запізнюєтесь, ця функція відправить автоматичне оновлення Вашого запланованого часу прибуття текстовим повідомленням або по e-mail, при цьому Вам не доведеться турбуватися про це.
- Вид із супутника (Satellite View) – Якщо Ви хочете отримати додаткову інформацію про місцевість, у якій Ви знаходитесь, з висоти пташиного польоту, просто переключіться в режим «Вид із супутника».
- Режим щоденних поїздок (Commute Mode) – дозволяє системі вивчити Ваші щоденні маршрути та автоматично попередити Вас про очікуваний час поїздки на основі історичних даних про дорожній рух і даних в режимі реального часу без необхідності вводити пункт призначення. Система вивчає маршрути, які Ви обираєте для певного пункту призначення і потім радить Вам найшвидший з них. Функцію можна увімкнути чи вимкнути за бажанням водія.
- Послуга паркування (Parking Service) – Коли Ви наближаєтеся до пункту призначення, Ви можете побачити місце для стоянки. Просто натисніть на свою улюблену автостоянку, і навігаційна система оновить маршрут, щоб довести Вас до неї.
- Складання маршрутів онлайн (Online Routing) – По дорозі до пункту призначення система контролює умови дорожнього руху з урахуванням типових дорожніх ситуацій для певного часу доби, забезпечуючи Вам оптимальний маршрут.
- Камери спостереження – Попереджають про місцезнаходження транспортних засобів у «мертвих зонах» за допомогою камер спостереження.
- Ціни на паливо – Коли Ви збираєтеся заправитися, послуга Ціни на паливо не лише знаходить заправки на Вашому маршруті, але й дозволяє Вам порівняти ціни на паливо для найбільш економічного варіанту заправки.

ПАКЕТ ДЛЯ СМАРТФОНІВ¹

За рахунок обміну інформацією на дисплеї з мультимедійною системою автомобіля E-PACE опціональний пакет для смартфонів допомагає Вам безпечно залишатися на зв'язку зі смартфоном навіть в автомобілі.

- Spotify³ – Отримайте доступ до більш ніж 30 мільйонів пісень завдяки цьому безперебійно інтегрованому додатку. Скориставшись такою самою функціональністю, що і в додатку Spotify для смартфона, Ви можете шукати музику, радіостанції та рекомендації, створювати плейлисти та прослуховувати музику оффлайн. Просто увійдіть у свій акаунт Spotify Free або Spotify Premium.
- Tile⁴ – Допомагає Вам знайти втрачені або загублені речі за лічені секунди. Прикріпіть невеличкий Bluetooth-трекер Tile до своїх ключів, гаманця або сумки. Простий у використанні додаток допоможе Вам знайти ці речі, якщо Ви їх загубите. Додатком можна скористатися в будь-який час за допомогою сенсорного екрану Вашого автомобіля, що дозволяє переконатися, що Ви взяли з собою все необхідне, перш ніж відправитися в подорож.

SECURE TRACKER⁵

Використовує технологію відстеження для оповіщення про спробу викрадення автомобіля та повідомляє про його місцезнаходження до відповідних органів, з метою своєчасного повернення.



¹Стандартна функція на автомобілях з пакетом специфікацій S, SE та HSE.

²Деякі функції потребують відповідної мікроSIM-картки з відповідним контрактом про використання даних, яка потребуватиме подальшої підписки після закінчення початкового терміну, рекомендованого Вашим дилером Jaguar.

³Будь ласка, перевірте App Store та Google Play на доступність цих додатків.

⁴Bluetooth-трекер Tiles необхідно придбати окремо. 2016 Tile Inc. та дизайн Tile design є торговими марками Tile, Inc.

⁵Secure Tracker потребуватиме подальшої підписки після закінчення початкового терміну, рекомендованого вашим дилером Jaguar

iPhone® це зареєстрована торгова марка Apple Inc., зареєстрована в США та інших країнах.

Переконайтеся, що Ваш дилер Jaguar перевірів сумісність додатку з Вашим iPhone.

АУДІОСИСТЕМА

Салон автомобіля – це ідеальне місце для улюбленої музики, і Jaguar E-PACE пропонує три різні аудіосистеми на вибір, щоб Ви змогли насолоджуватися музикою:



АУДІОСИСТЕМА JAGUAR

Відмінний акустичний діапазон через шість динаміків.

АУДІОСИСТЕМА MERIDIAN™¹

Відмінне розділення, кришталево чисті високі частоти та повний, глибокий бас – завдяки продуманому розміщенню 11 динаміків, в тому числі двоканального сабвуфера.

ЦИФРОВЕ БЕЗПРОВІДНЕ РАДІО (DAB)²

Опціональна технологія DAB-радіо забезпечує покращену якість звуку, широкий вибір радіостанцій та актуальну текстову інформацію про радіостанцію, передачу та пісні, які Ви слухаєте.

АУДІОСИСТЕМА ОБ'ЄМНОГО ЗВУЧАННЯ MERIDIAN²

Вся повнота та чистота живого виконання завдяки продуманому розміщенню 15 передніх, бокових та задніх динаміків, в тому числі двоканального сабвуфера – ідеальне зведення звуку завдяки технології Trifield™. Ексклюзивна для компанії Meridian технологія Trifield ідеально поєднує центральні канали та канали оточуючого звуку з лівими та правими каналами, що забезпечує оптимальне, стабільне відтворення звуку для кожного пасажера.

MERIDIAN

Партнер Jaguar з виготовлення аудіосистем, компанія Meridian, заснована в 1977 році в графстві Кембриджшир, Англія, стала ініціатором багатьох нововведень, таких як активні динаміки та перший у світі цифровий процесор об'ємного звуку. Завдяки аудіотехнології Meridian Jaguar E-PACE стає найкращим простором для Вашої улюбленої музики. Технологія Meridian корекції звуку була використана для аналізу форми салону, акустичних та резонансних характеристик, щоб допомогти уникнути небажаних звуків. Найсучасніший алгоритм гарантує, що ритм, такт і розмір будь-якої музичної композиції звучатимуть так само, як задумав автор, забезпечуючи стабільне, винятково якісне відтворення звуку для кожного пасажира автомобіля.

| | УНІКАЛЬНА ТЕХНОЛОГІЯ MERIDIAN | ДИНАМІКИ | ПОТУЖНІСТЬ (ВАТ) |
|--------------------------------------|---|----------|------------------|
| АУДІО СИСТЕМА JAGUAR | N/A | 6 | 125 |
| АУДІО СИСТЕМА MERIDIAN™ |    | 11 | 380 |
| СИСТЕМА ОБ'ЄМНОГО ЗВУЧАННЯ MERIDIAN™ |     | 15 | 825 |



ЦИФРОВА ОБРОБКА СИГНАЛУ

Зводить всі елементи аудіосистеми разом для виконання, яке в іншій аудіосистемі вимагало б значно більших за розміром динаміків.



СИСТЕМА КОРЕКЦІЇ ЗВУКУ MERIDIAN В КАБІНІ

Найсучасніший алгоритм Meridian Cabin Correction адаптує якість звуку до точних акустичних характеристик салону E-PACE.



ЦИФРОВА ВІБРАЦІЙНА ОБРОБКА MERIDIAN

Для збереження якості музичних записів вони конвертуються в загальний цифровий формат. Функція Meridian Digital Dither Shaping забезпечує, що плавне та безперебійне цифрове перетворення сигналів, що зберігає найменші деталі звучання. Результат – аутентичне перетворення музичного запису, що викликає такі самі емоції, як і оригінальний запис.



ТЕХНОЛОГІЯ TRIFIELD

Ексклюзивна для компанії Meridian технологія Trifield ідеально поєднує центральні канали та канали оточуючого звуку з лівими та правими каналами, що забезпечує стабільне відтворення звуку, подібне до концерту, для кожного пасажира.

СИСТЕМИ ДОПОМОГИ ВОДИЮ

ЗРОБЛЯТЬ ВОДИННЯ ЩЕ ПРИЄМНИШИМ

Від допомоги при русі в щільному міському трафіку або по автостраді, до функції додаткової безпеки для Вас і Ваших пасажирів – ми пропонуємо цілий ряд доступних інноваційних технологій, у стандартній комплектації, або як частину опціонального пакету. Незалежно від того, що Ви обираєте, кожна функція розроблена та спроектована так, щоб підсилити задоволення від керування автомобілем.

Відвідайте сторінку «Системи допомоги водію Jaguar E-PACE», щоб дізнатися більше.



Адаптивний круїз-контроль з функцією автоматичного дотримання дистанції Queue Assist

СТАНДАРТНІ ФУНКЦІЇ

- **Екстрене гальмування** (див. стор. 30)
- **Функція дотримання смуги руху (Lane Keep Assist)** визначає, коли автомобіль ненавмисно виїжджає зі своєї полоси руху, та обережно повертає його назад.
- **Функція діагностики стану водія (Driver Condition Monitor)** визначає, коли водій починає втомлюватися, та попереджає про необхідність зробити зупинку.
- **Круїз-контроль та обмеження швидкості**
- **Передні та задні датчики паркування**
- **Задня камера огляду**

ПАКЕТ ФУНКЦІЙ DRIVE PACK¹

Зробить кожну поїзду більш безпечною та приємною. Пакет функцій Drive Pack включає:

Адаптивний круїз-контроль з функцією автоматичного підтримання дистанції Queue Assist дозволить утримувати Ваш автомобіль на безпечній дистанції від автомобіля, що рухається попереду, якщо він сповільнюється чи зупиняється під час руху по автостраді чи в щільному міському трафіку. Якщо автомобіль, що рухається попереду, повністю зупиниться, Ваш автомобіль також плавно зупиниться. Щойно трафік почне рухатися, просто натисніть на педаль акселератора, та адаптивний круїз-контроль дозволить знову набрати швидкість, щоб наздогнати автомобіль, що рухається попереду. Система активується на швидкості від 16 км/год. до високих швидкостей на автостраді.

Функція автономного екстреного гальмування на високій швидкості визначає ймовірність потенційного лобового зіткнення з іншим транспортним засобом і виводить попередження для водія про необхідність загальмувати. Якщо водій не реагує, система задіює гальма, щоб зменшити можливі наслідки зіткнення. Екстрене гальмування на високій швидкості активне на швидкості від 10 до 160 км/год.

Система моніторингу "мертвих зон" попереджає про транспортні засоби, що знаходяться або швидко наближаються до «мертвої зони». У дзеркалі заднього огляду при виявленні автомобіля засвітиться попереджувальна лампочка. Якщо Ви покажете поворот у напрямку перешкоди, попереджувальний сигнал буде блимати, щоб акцентувати потенційну небезпеку. Якщо Ви продовжуєте перестроювання, система застосує точно розраховане зусилля на кермо, відводячи Ваш автомобіль на безпечну відстань від транспортного засобу, що наближається ззаду.



Функція контролю руху заднім ходом Rear Traffic Monitor

ПАКЕТ ФУНКЦІЙ PARK PACK²

Опціональний пакет функцій Park Pack дозволить Вам безпечно та надійно паркуватися та маневрувати при в'їзді та виїзді з тісних місць стоянки і в місцях, закритих будівлями або іншими транспортними засобами. Пакет функцій включає:

Система виявлення транспорту, який наближається, під час руху заднім ходом (Reverse Traffic Detection) особливо корисна під час руху заднім ходом з місця стоянки. Система попереджає про транспортні засоби, пішоходів та інші небезпеки, що наближаються з обох боків автомобіля. Система виводить звукові та візуальні попередження, так що Ви завжди будете знати, що знаходиться позаду Вашого автомобіля, навіть коли огляд обмежено.

Функція допомоги при паркуванні Park Assist зробить паралельне та перпендикулярне паркування легшим, направляючи Ваш автомобіль у відповідне місце. Вам лише слід обрати відповідну передачу та

контролювати швидкість автомобіля за допомогою педалей акселератора та гальм. Маневрувати Вам допоможуть графічні зображення та повідомлення системи. Функція Park Assist також допоможе Вам виїхати з місця стоянки, без зайвого стресу.

Паркувальний датчик 360° надасть Вам впевненості при маневруванні в обмеженому просторі. Датчики, розташовані з усіх боків автомобіля, автоматично спрацьовують при виборі задньої передачі або активуються вручну, при цьому на сенсорному екрані з'являється графічне зображення виду автомобіля зверху. При паркуванні сенсорний дисплей та аудіоповідомлення вказують, наскільки близько до інших об'єктів Ви знаходитесь.



Камера кругового огляду 360°

ОПЦІОНАЛЬНА ФУНКЦІЯ

Функція камери кругового огляду 360°³ використовує чотири цифрові камери, непомітно розташовані з усіх боків автомобіля, що створюють вид автомобіля зверху з обзором 360° на сенсорному екрані. Можливість одночасно відобразити декілька різних видів автомобіля під різним кутом допомагає водію при різних маневрах, від паркування на узбіччі до в'їзду та виїзду з обмеженого простору та перехресть. Вбудовані камери також корисні при буксируванні.

¹Стандартна функція на автомобілях з пакетом специфікацій SE та HSE. Доступна тільки при виборі електричних складаних дзеркал з автоматичним затемненням. Тільки для автоматичної коробки передач. ²Стандартна функція на автомобілях з пакетом специфікацій S, SE та HSE. ³Доступна тільки при виборі електричних складаних дзеркал з автоматичним затемненням.

НА ЗОБРАЖЕНІ АВТОМОБІЛЬ: E-PACE R-DYNAMIC SE В КОЛЬОРІ YULONG WHITE З ОПЦІОНАЛЬНИМИ ФУНКЦІЯМИ (ЗАЛЕЖНО ВІД РИНКУ)

ЕНЕРГОЕФЕКТИВНІ ТЕХНОЛОГІЇ

ЕНЕРГОЕФЕКТИВНА КОНСТРУКЦІЯ

Компанія Jaguar Land Rover прагне виготовляти автомобілі, які використовують енергозберігаючі матеріали, виробляють менше відходів і використовують менше природних ресурсів в рамках нашого підходу енергозбереження. Процес проектування E-PACE включав повну оцінку життєвого циклу, і автомобіль був розроблений таким чином, щоб наприкінці життєвого циклу включати 85 відсотків матеріалів, що підлягають вторинному використанню та 95 відсотків відновлюваних матеріалів.

Відновлювані матеріали максимально використані в конструкції E-PACE. Кожний автомобіль містить до 10 кг переробленого пластику, що відповідає 769 невеликих пластикових пляшок для води. Використання переробленого матеріалу в конструкції E-PACE означає, що протягом всього життєвого циклу автомобіля зі звалищ видалається приблизно 6290 тон пластику. Частини, що містять перероблений пластик, включають основу консолі підлоги, підкрильники та кришку коробки передач.

ЦЕНТР ВИРОБНИЦТВА ДВИГУНІВ

Центр виробництва двигунів Jaguar Land Rover, де розробляються всі двигуни E-PACE, був побудований за найвищими екологічними стандартами (BREEAM Excellent) та має найбільшу у Великій Британії інсталяцію сонячних батарей на даху будівлі. Не менш ніж 22600 окремих панелей, здатних виробляти до 6,2 МВт енергії (достатньо для живлення 1.600 будинків), генерують більш ніж 30 відсотків енергії для підприємства, зменшуючи викиди CO₂ більш ніж на 2400 тон на рік.

СУЧАСНІ АЕРОДИНАМІЧНІ ХАРАКТЕРИСТИКИ

Обтічна форма E-PACE спрямовує повітря у простір навколо задніх коліс для зменшення турбулентності. Гладке днище піддавалося комплексним тестуванням для досягнення ідеальної ефективності повітряного потоку. 17-дюймові аеродинамічно ефективні колеса розроблені таким чином, щоб прорізати повітряний потік з меншим опором.

Нижні повітрязабірники бампера допомагають E-PACE 2 «розрізати» повітря та підвищують економію палива за рахунок подачі повітря до внутрішніх колісних арок з повітрязабірників у передньому спойлері. Дві інтелектуальні активні лопатки (Active Vanes) у верхній та нижній решітці радіатора відкриваються при необхідності для впуску холодного повітря і по можливості закриваються.

Для зменшення лобового опору, що в свою чергу зменшує викиди CO₂, аеродинамічно ефективне крило допомагає відводити повітря від задньої частини автомобіля. Воно також допомагає очищувати заднє скло та ліхтарі.

РЕЖИМ ECO

Режим Eco сприяє економічній їзді за рахунок зменшення чутливості дросельної заслінки, вибору більш економічної конфігурації двигуна та (на автомобілях з механічною коробкою передач) попереджень про необхідність перемикання передачі. Цей режим також зменшує споживання палива за рахунок мінімізації витрат енергії двигуна на живлення клімат-контролю та аудіосистеми. На сенсорному екрані виводяться дані про рух автомобіля та поради водію.

DRIVING STYLE

Fuel efficiency

Driving Score 99%



5.0

4.8

4.8

Avg. Fuel
5.6l/100km

Avg. Speed
70 kmh

Duration
00:11:32

Distance
7.1 kilometres

14:56

History

High Street,
Kensington



0.8km 14:58

4G



MAX
A/C

A/C



БЕЗПЕКА БЕЗПЕКА ТА ЗАХИСТ

Створений для оптимальної безпеки, автомобіль E-PACE був спроектований із включенням ряду функцій, які не лише допомагають захистити Вас та Ваших пасажирів, але й активно допомагають запобігти нещасним випадкам. Безперебійна система перерозподілу повного приводу All Wheel Drive (AWD) допомагає Вам залишатися впевненими на дорозі, незалежно від погодних умов або навколишніх умов.

Відвідайте сторінку «Безпека Jaguar E-PACE», щоб дізнатися більше.

Система динамічного контролю курсової стійкості (DSC) контролює динамічну поведінку E-PACE, втручаючись при необхідності для забезпечення максимальної стабільності автомобіля. Система DSC знижує крутний момент двигуна і задіює гальма на відповідних колесах, щоб відкоригувати траєкторію руху автомобіля, протидіючи недостатній або надмірній поворотальності.

Електронна протибуксувальна система (Electronic Traction Control, ETC) оптимізує тягове зусилля та стабільність, контролюючи обертання коліс. Система ETC зменшує крутний момент, що передається на колесо, яке пробуксовує, після чого при необхідності застосовує гальмування на колесо.

Система попередження пробуксовування за рахунок підвищення обертів двигуна (Engine Drag Torque Control, EDC) зменшує ймовірність блокування коліс, викликаного сильним гальмівним ефектом двигуна на слизькому дорожньому покритті. Система діє за рахунок короточасного переключення крутного моменту на ведучі колеса залежно від ситуації.

Система допомоги при рушанні на схилі (Hill Start Assist, HSA) гарантує, що Ваш автомобіль не скотиться назад при рушанні на похилій поверхні.

Електронний контроль гальмування під час проходження повороту (Cornering Brake Control, CBC) автоматично змінює гальмівне зусилля на кожне колесо, якщо гальма автомобіля застосовуються під час повороту і при цьому досягається граничне значення зчеплення. У цьому випадку система попереджає блокування коліс автомобіля та занос за рахунок зміни гальмівного зусилля, що застосовується на кожне колесо.

Система попередження перекидання (Roll Stability Control, RSC) інтегрована з DSC для зменшення ймовірності перекидання, при цьому забезпечуючи маневреність та здатність об'їжджати перешкоди. Система контролює рух автомобіля та бокові реактивні сили для виявлення будь-якого потенційного ризику перекидання. При виявленні ризику система застосовує гальмування на зовнішні передні колеса для зменшення сил, що сприяють перекиданню.

Система контролю екстреного гальмування (Emergency Brake Assist, EBA) розпізнає, коли водій застосовує гальма швидко, але без необхідного зусилля, щоб максимально скоротити гальмівний шлях. Тому система підсилює гальмівний тиск через помпу ABS для вчасної зупинки автомобіля. Для зменшення ризику зіткнення система попередження про екстрене гальмування автоматично активує аварійну сигналізацію при екстремому гальмуванні.

Антиблокувальна гальмівна система (Anti-lock Braking System, ABS) дозволяє автомобілю зберігати зчеплення з дорожнім покриттям під час гальмування і запобігає блокуванню коліс, таким чином зберігаючи керуваність автомобіля. Система допомагає скоротити гальмівний шлях.

Система електронного розподілу гальмівного зусилля (Electronic Brake-force Distribution, EBD) автоматично змінює гальмівне зусилля на кожну вісь для мінімізації гальмівного шляху, при цьому зберігаючи стабільність та керуваність автомобіля.

Система автономного екстреного гальмування (Emergency Braking) допомагає попередити зіткнення з іншими транспортними засобами чи пішоходами. При виявленні потенційної можливості зіткнення система виводить попередження, даючи водію час для реакції. Фронтальна камера контролює шлях на швидкості від 5 км/год. до 80 км/год. щодо можливих лобових зіткнень і на швидкості від 5 км/год. до 60 км/год. на наявність пішоходів. Якщо зіткнення неминуче, а водій не вживає жодних заходів, система автоматично застосовує гальма для зменшення тяжкості можливих наслідків.

Аварійні стоп-сигнали (Emergency Brake Lights, EBL) активуються за рахунок спрацювання аварійної сигналізації для попередження транспортних засобів, що рухаються позаду, у випадку різкого гальмування.

*В залежності від ринку

НА ЗОБРАЖЕННІ: E-PACE R-DYNAMIC SE КОЛЬОРУ YULONG WHITE З ОПЦІОНАЛЬНИМИ ФУНКЦІЯМИ (ЗАЛЕЖНО ВІД РИНКУ)

СИСТЕМА КРІПЛЕННЯ ДИТЯЧИХ КРІСЕЛ ISOFIX ТА ПОДУШКИ БЕЗПЕКИ

Для підвищення рівня безпеки на кожній стороні задніх сидінь встановлені дві точки кріплення ISOFIX для обмежувачів дитячих крісел та комплексна система з шести подушок безпеки в стандартній комплектації, включаючи подушки безпеки для водія та пасажирів, бокові шторки та грудну подушку безпеки.

ПОДУШКА БЕЗПЕКИ ДЛЯ ПІШОХОДІВ І КАПОТ, ЩО ПІДНИМАЄТЬСЯ*

Датчики, вбудовані в бампер, активують подушку безпеки під капотом у випадку зіткнення з пішоходом. Це піднімає капот, розгортаючи зовнішню подушку безпеки для захисту пішоходів або велосипедистів, і запобігає удару об вітрове скло.



НАТЯГУВАЧІ РЕМЕНІВ БЕЗПЕКИ

Натягувачі ременів безпеки активуються протягом частки секунди, зберігаючи Вас і Вашу сім'ю в безпеці, якщо Ви потрапили в ДТП. Раптове гальмування активує поршень у механізмі ременя безпеки, який майже миттєво затягує ремінь та утримує пасажирів на сидінні.

КАРКАС БЕЗПЕКИ

Спроектований для оптимальної безпеки, каркас безпеки автомобіля E-PACE, виготовлений зі високоміцної сталі, утворює жорсткий короб навколо Вас та Ваших пасажирів.

ЯСКРАВИШІ ФАРИ, БЕЗПЕЧНІШІ ПОДОРОЖІ

E-PACE має кругове зовнішнє світлодіодне освітлення в стандартній комплектації. Світлодіодні фари розраховані на на більш економічний повний термін експлуатації автомобіля, оскільки споживають менше енергії. Якість світла наближена до умов денного світла, тому нічні поїздки менше втомлюють водія.

Опціональні додаткові фари мають виразний зовнішній дизайн характерних денних ходових вогнів¹ (DRL). При вказівці повороту опціональні статичні поворотні фари², що активуються на швидкості менш ніж 70 км/год., освітлюють дорогу чи провулок, у який Ви повертаєте. Нічні поїздки стали комфортнішими завдяки опціональній системі автоматичного перемикання дальнього світла³ (АНВА), яка виявляє автомобілі попереду та автоматично перемикає дальнє світло, щоб не засліпити зустрічних водіїв.

Опціональні матричні світлодіодні фари забезпечують адаптивне дальнє світло. Розділяючись на вертикальні смуги, адаптивний промінь максимізує кількість ділянок зустрічного руху, освітлених дальнім світлом, для підвищення видимості, в той же час забезпечуючи затемнення перед зустрічними транспортними засобами, щоб уникнути засліплення. Адаптивний промінь також здатний оптимізувати розподіл світла залежно від дорожніх умов у місті, селищі, на автомагістралі чи за умов обмеженої видимості. Передні та задні анімовані індикатори напрямку (Animated Directional Indicators), які скорочують час, необхідний іншим учасникам дорожнього руху для визначення напрямку руху автомобіля, доступні разом з опціональними матричними фарами.

Відвідайте сторінку «Системи безпеки Jaguar E-PACE», щоб дізнатися більше.

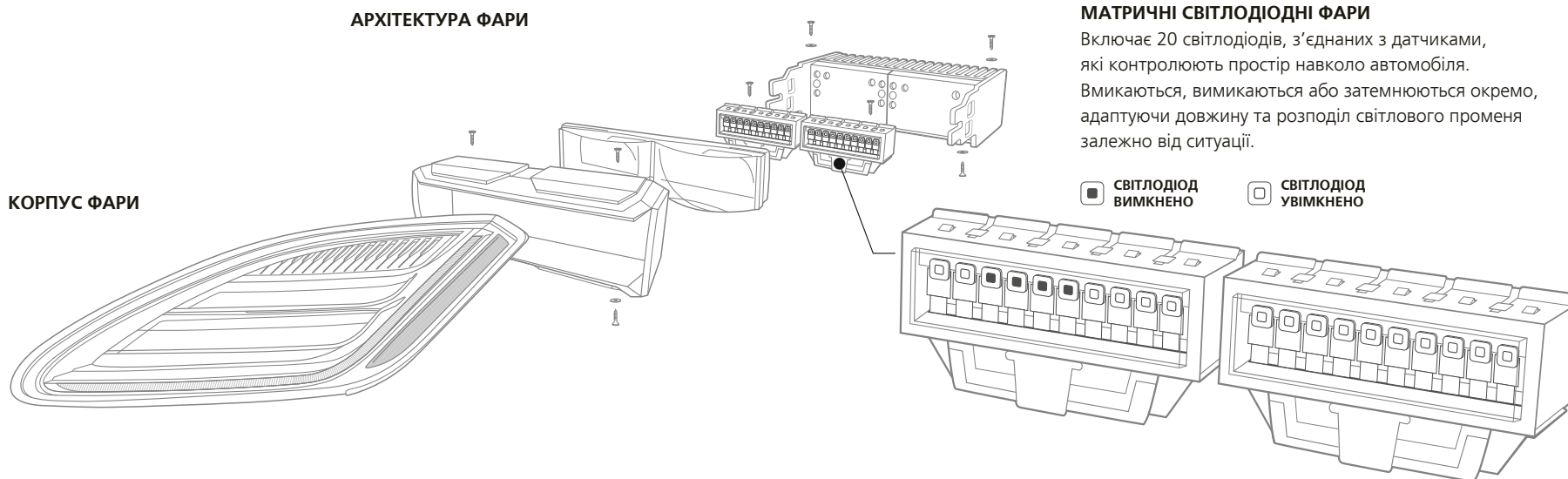

¹Стандартна функція на автомобілях з пакетом специфікацій S, SE та HSE. ²Стандартна функція зі матричними світлодіодними фарами.

³Стандартна функція на автомобілях з пакетом специфікацій SE та HSE.





ПРАКТИЧНІСТЬ ДОСКОНАЛО ПРОДУМАНИЙ ПРОСТІР

Оздоблення інтер'єру E-PACE є найкращим у своєму класі. Глибока ніша у центральній консолі має знімні підсклянники для забезпечення більш гнучкого використання простору, підходить для зберігання невеликих планшетів або чотирьох пляшок об'ємом 750 мл, які можна розмістити в горизонтальному положенні. Всередині консолі наявні 12-вольтна розетка та два USB-порти для заряджання пристроїв, а задня частина центральної консолі має три опціональні USB-порти для задніх пасажирів. Дно відділення для речей також має функцію кріплення планшета для безпеки пристрою під час заряджання.



Тримач для смартфона розташований між підсклянниками, тому пасажери можуть заряджати телефон під час використання підсклянників. Знімна кришка знаходиться на верхній частині підсклянників та призначена для зберігання монет і ключів, крім того, також має функцію тримача для телефону. Велике відділення для рукавичок відмінно підходить для важливих речей, які повинні бути завжди під рукою. Обидві кишеньки для дрібних речей на дверях були розроблені, щоб вміщувати цілий ряд предметів, таких як телефони, бляшанки з напоями та 1,5-літрову пляшку води.



НА ЗОБРАЖЕННІ АВТОМОБІЛЬ: E-PACE S У КОЛЬОРІ BORASCO GREY З ОПЦІОНАЛЬНИМИ ФУНКЦІЯМИ (ЗАЛЕЖНО ВІД РИНКУ)



Activity Key

ПРАКТИЧНИЙ ДИЗАЙН

Незалежно від того, яка пригода чекає на Вас, браслет Activity key – це Ваш ідеальний компаньйон. E-PACE також має буксирвальну потужність до 1800 кг та ряд функцій, які допоможуть зробити буксирування легшим та впевненішим.

ACTIVITY KEY

З опціональною технологією безключового доступу Activity key Ви можете насолоджуватися своїми улюбленими справами й при цьому замкнути та залишити звичайний ключ від автомобіля в салоні. Це зручно: ви можете надягати браслет Activity Key, щоб не носити з собою брелок з ключем. Браслет міцний і абсолютно водонепроникний. Займайтеся улюбленими справами, не розлучаючись з ключем від свого автомобіля. Ви можете використовувати Activity Key в той час, коли ключі, залишаються в автомобілі та деактивуються з метою безпеки. Просто піднесіть браслет Activity Key до багажника¹ щоб замкнути або відімкнути авто та активувати чи деактивувати ключ-брелок.

БУКСИРУВАЛЬНИЙ ПРИСТРІЙ З ЕЛЕКТРОПРИВОДОМ

Ця додаткова система розкривається просто натисканням звичайної кнопки в багажнику чи за допомогою сенсорного дисплея.

ВИПРОБУВАННЯ ЛІХТАРІВ ПРИЧЕПА

Ця функція дозволить Вам випробувати ліхтарі причепа, не виходячи з автомобіля. При приєднанні опціонального буксирувального пристрою з електроприводом автоматична система послідовно перевірить ліхтарі. Вона запускається за допомогою сенсорного дисплея чи натисканням кнопки в багажному відділенні.

¹Зверніться до місцевого дилера Jaguar, щоб дізнатися більше.

²Стандартна функція при замовленні буксирувального пристрою разом з камерою кругового огляду на 360°.



Функція допомоги при приєднанні причепа

ФУНКЦІЯ ДОПОМОГИ ПРИ ПРИЄДНАННІ ПРИЧЕПА (TOW HITCH ASSIST)

Функція допомоги при приєднанні причепа² (Tow Hitch Assist) зробить приєднання причепа до автомобіля набагато легшим завдяки візуалізації процесу приєднання. Вона відображає передбачуваний рух кулі причепного пристрою автомобіля до причепа на сенсорному дисплеї.

ФУНКЦІЯ ДОПОМОГИ ПРИ БУКСИРУВАННІ (TOW ASSIST)

Функція допомоги при буксируванні² (Tow Assist) допомагає рухатися заднім ходом, передбачаючи напрямок руху причепа. Система відображає передбачуваний рух автомобіля та причепа у вигляді кольорових ліній траєкторії на сенсорному дисплеї. Для точного керування Ви можете навіть обрати ширину причепа.

ФУНКЦІЯ СТАБІЛІЗАЦІЇ ПРИЧЕПА (TRAILER STABILITY ASSIST)

Функція стабілізації причепа (Trailer Stability Assist, TSA) надає автомобілю додаткової стабільності при буксируванні причепа. При виявленні небезпечної ситуації розгойдування причепа TSA допомагає відновити контроль, поступово знижуючи швидкість E-PACE за рахунок зменшення крутного моменту та гальмування окремо з кожного боку автомобіля для контролю розгойдування та стабілізації причепа.



УЛЮБЛЕНІ РЕЧІ ЗАВЖДИ З ВАМИ

Куди б Ви не направлялися, все, що Вам потрібно взяти – це автомобіль E-PACE, призначений для легкого та стильного перевезення Ваших пасажирів і вантажу.

Навіть якщо у Вас зайняті руки, опціональна функція безконтактного відкриття багажних дверей* дозволить Вам відкрити багажник дистанційно. Просто поставте ногу під задній бампер E-PACE, і двері багажного відділення відкриються чи закриються.

Громіздкі предмети можна легко перевозити завдяки довжині багажного відділення до 1,3 метрів – що, наприклад, дозволить перевозити дитячий візочок у розкладеному вигляді. Завдяки об'єму багажного відділення до 577 літрів Ви можете легко вмістити дві середні валізи та три сумки з ручною поклажею.

Універсальна конфігурація задніх сидінь 60:40 є стандартною, отже, Ви можете перевозити речі довжиною до 1568 мм разом з одним або двома задніми пасажирами. Для перевезення громіздких предметів, таких як збірно-розбірні меблі, можна повністю скласти задній ряд сидінь та отримати 1234 літрів простору. Опціональні, прості у використанні направляючі рейки та решітка для огороження вантажу покращують адаптивність багажного відділення та запобігають випадінню вантажу на задні сидіння.

*Включена в пакет специфікацій HSE або опціональна



КОНФІГУРАЦІЯ E-PACE



Створіть Ваш автомобіль на сайті jaguar.ua

Це саме той момент, коли наш E-PACE стає індивідуальним. У Вас є декілька варіантів вибору: E-PACE або E-PACE R-Dynamic, двигун та пакет специфікацій, кольори інтер'єру та екстер'єру, диски та інші деталі, які роблять автомобіль по-справжньому Вашим. Ви можете створити свій ідеальний E-PACE за допомогою нашого онлайн-конфігуратора на сайті Jaguar.ua

ОБЕРІТЬ МОДЕЛЬ

Сторінка 42

Якщо Ви хочете, щоб наші дизайнери обрали характеристики Вашого Jaguar E-PACE для Вас, зверніться до сторінки 42, щоб побачити нашу першу версію (First Edition).

Якщо Ви бажаєте створити свій власний автомобіль, зверніться до сторінки 44, де Ви можете порівняти стандартні функції E-PACE та E-PACE R-Dynamic.

ОБЕРІТЬ ДВИГУН

Сторінка 46

Ви можете обрати один з нашої лінійки ефективних та потужних дизельних або бензинових двигунів.

ОБЕРІТЬ СПЕЦИФІКАЦІЮ

Сторінка 48

Обрати опції стало ще простіше завдяки вибору додаткових пакетів специфікацій – S, SE або HSE.

ОБЕРІТЬ ЕКСТЕР'ЄР

Сторінка 50

У Вас є широкий вибір варіантів екстер'єру: стиль даху, кольори, екстер'єрний пакет Black Pack та диски – все, щоб Ви могли по-справжньому виразити свою індивідуальність.

ОБЕРІТЬ ІНТЕР'ЄР

Сторінка 58

У Вас є широкий вибір варіантів екстер'єру: стиль даху, кольори, пакет зовнішнього вигляду Black та диски – все, щоб Ви могли по-справжньому виразити себе.

ОБЕРІТЬ ОПЦІЇ ТА ДИСКИ

Сторінка 66

Ви можете зробити свій вибір з заводських опцій для створення саме такого автомобіля, який Вам необхідний. У Вашого дилера Jaguar також є на вибір аксесуари саме для Вашого автомобіля.

1 ОБЕРІТЬ МОДЕЛЬ FIRST EDITION

Доступна тільки для першого модельного року, First Edition включає ексклюзивні деталі дизайну, в тому числі фарбу Caldera Red* та 20-дюймові 6-спицеві литі диски з покриттям Satin Grey та оздобленням Diamond Turned. Характеристики екстер'єру високого технічного рівня включають пакет зовнішнього оздоблення Black та фіксований панорамний дах у стандартній комплектації.

В інтер'єрі використовується ексклюзивна шкіра Windsor в кольорі Ebony з подвійним контрастним швом в кольорі Flame Red, килимками та фірмовими металевими накладками на пороги, унікальними для першої версії. Оббивка стелі повністю виконана з високоякісної штучної замші, а дисплей з проекцією на вітрове скло також включений у стандартну комплектацію.

First Edition включає в себе всі функції, доступні для моделі R-Dynamic SE (див. сторінка 45 та 49), а також такі функції в стандартній комплектації.

ХАРАКТЕРИСТИКИ ЕКСТЕР'ЄРУ

- Фіксований панорамний дах
- Пакет зовнішнього оздоблення Black
- 20-дюймові 6-спицеві литі диски з покриттям Satin Grey та оздобленням Diamond Turned

ХАРАКТЕРИСТИКИ ІНТЕР'ЄРУ

- Килимки First Edition
- Фірмові металеві накладки на пороги First Edition
- Сидіння з оббивкою з шкіри Windsor в кольорі Ebony (зі швом в кольорі Flame Red)
- Передні сидіння з підігрівом та регулюванням за 18 положеннями з функцією пам'яті
- Оббивка стелі штучною замшею в кольорі Ebony
- Регульоване фонове підсвічування салону
- Система кріплення багажу в багажному відділенні
- Додаткові розетки
- Дисплей з проекцією на вітрове скло
- Браслет Activity key
- Сенсорне безконтактне відчинення багажного відділення
- Безключовий доступ

ДИНАМІКА

- Система Configurable Dynamics

Відвідайте сторінку «Jaguar E-PACE First Edition», щоб дізнатися більше.

*Специфікації, вказані як унікальні для першої версії, можуть бути доступні окремо чи в комбінації зі специфікаціями другого та наступних модельних років.





1 ОБЕРІТЬ МОДЕЛЬ

E-PACE



E-PACE R-DYNAMIC



СТАНДАРТНІ ХАРАКТЕРИСТИКИ E-PACE ТА E-PACE R-DYNAMIC

ЕКСЕР'ЄР

Хромовані бокові повітрязабірники
Окантовка вікон в кольорі Satin Black
Дзеркала заднього виду з підігрівом
Склоочисники з датчиками дощу
Подвійні вихлопні труби з оздобленням¹
Спойлер на задніх дверях
Обігрів заднього скла
Світлодіодні фари
Світлодіодні задні ліхтарі
Задні протитуманні ліхтарі
Автоматичні фари
Потрійні індикатори зміни полоси руху
Підсвічування простору навколо автомобіля (через додаток Remote) і фари з функцією супроводження світлом до дому

КОЛЕСА ТА ДИСКИ

17-дюймові 10-шпицеві литі диски 'Style 1005'
Система ремонту шин
Система контролю тиску в шинах (TPMS)

ІНТЕР'ЄР

Двобортний клімат-контроль
Відділення для речей у центральній консолі
Подвійні передні підскляники з кришкою
Сонцезахисні козирки з підсвічуванням дзеркал
Вентиляційні дифузори для задніх пасажирів
Консоль з освітленням стелі

СИДІННЯ ТА ОББИВКА САЛОНУ

Текстильні сидіння
Передні сидіння з ручним регулюванням та 8 положеннями
Рульове колесо, оздоблене шкірою
Оббивка стелі в кольорі Morzine
Оббивка стелі в кольорі Light Oyster
Металічні накладки з гравіруванням Jaguar
Конфігурація задніх сидінь 60:40

ДИНАМІКА

All Surface Progress Control² (ASPC)
Система допомоги при рушанні на схилі (Hill Launch Assist)
JaguarDrive Control
Електропідсилювач керма (EPAS)
Система векторного розподілення крутного моменту³ (TVbB)
Динамічний контроль курсової стійкості
Електричне паркувальне гальмо (EPB)
Система рушання з місця при низькому зчепленні Low Traction Launch²
Система Stop/Start
Кнопка запуску двигуна

ІНФОРМАЦІЙНО-РОЗВАЖАЛЬНА СИСТЕМА

10-дюймовий дисплей Touch Pro
5-дюймовий дисплей панелі приладів
Функція Remote
Аудіосистема Jaguar – 125 Вт
AM/FM радіо
Динамічний контроль гучності
Зв'язок через Bluetooth®
Голосове управління
Розетки – 4 x 12 В та 2 x USB-порт для передачі даних та заряджання
Підказки для водія в режимі ECO
Бортовий комп'ютер

СИСТЕМИ ДОПОМОГИ ВОДІЮ

Екстрене гальмування
Круїз-контроль та обмеження швидкості
Функція діагностики стану водія (Driver Condition Monitor)
Функція утримання смуги руху (Lane Keep Assist)
Передні та задні датчики паркування
Камера заднього виду

БЕЗПЕКА

Антиблокувальна гальмівна система (ABS)
Система подушки безпеки для пішоходів
Система електронного розподілу гальмівного зусилля (EBD)
Система контролю екстреного гальмування (EBA)
Передні подушки безпеки з детектором пасажира
Передні бокові подушки безпеки
Повнорозмірні бокові шторки безпеки
Периметрична сигналізація та іммобілайзер
Адаптивне автоблокування
Задня система кріплення дитячих крісел ISOFIX
Електронне блокування дверей проти відкриття дітьми
Нагадування про ремінь безпеки
Пасивні передні підголовники

МОЖЛИВОСТІ

Кришка багажника
Еластичний боковий ремінь багажного відділення
Підсвічування багажного відділення
Система кріплення вантажу в багажному відділенні
Гачки в багажному відділенні
Корисна площа багажного відділення
Ручне відкриття багажного відділення

ДОДАТКОВІ СТАНДАРТНІ ФУНКЦІЇ E-PACE R-DYNAMIC

ПРИ ВИБОРІ R-DYNAMIC

Унікальний стиль переднього бампера та решітки радіатора в стилі R-Dynamic кольору Gloss Black)
Кермо R-Dynamic оздоблене м'якою шкірою та підкермові перемикачі передач²
Подвійні вихлопні труби з оздобленням
Спортивні сидіння кольору Ebony Sportsmesh з контрастною просточкою

Передні протитуманні фари
Бокові повітрязабірники в кольорі Satin Chrome
Решітка радіатора в кольорі Gloss Black з оздобленням Satin Chrome
Глянцеві металічні педалі

Металеві накладки на пороги з написом R-Dynamic
Оббивка стелі в кольорі Ebony

¹Опціональна функція на автомобілях з двигунами 150PS та 180PS. ²Тільки для автоматичної коробки передач. ³Тільки для повного приводу (AWD).

2 ОБЕРІТЬ ДВИГУН

 Сконфігуруйте свій автомобіль на jaguar.ua

ДИЗЕЛЬНІ ДВИГУНИ

ПРИВОД, ПРОДУКТИВНІСТЬ ТА ЕКОНОМІЯ ПАЛИВА

| ПОТУЖНІСТЬ (К.С.) | | D150 | | | D180 | | D240 |
|--|-----------------------------|-----------------------|---------------------|---------------------|---------------------|---------------------|---------------------|
| | | Механіка | Механіка | Автомат | Механіка | Автомат | Автомат |
| Привод | | Передній привод (FWD) | Повний привод (AWD) | Повний привод (AWD) | Повний привод (AWD) | Повний привод (AWD) | Повний привод (AWD) |
| Максимальна потужність | к.с. (кВт /об/хв) | 150/3500 | 150/3500 | 150/3500 | 180/4000 | 180/4000 | 240/4000 |
| Максимальний крутний момент | (Нм/об/хв) | 380/1750 | 380/1750 | 380/1750 | 430/1750 | 430/1750 | 500/1500 |
| Об'єм | см3 | 1999 | 1999 | 1999 | 1999 | 1999 | 1999 |
| Кількість циліндрів | | 4 | 4 | 4 | 4 | 4 | 4 |
| Розташування циліндрів | | Рядний | Рядний | Рядний | Рядний | Рядний | Рядний |
| ПРОДУКТИВНІСТЬ | | | | | | | |
| Максимальна швидкість | км/год (миль/год) | 199 | 194 | 193 | 207 | 205 | 224 |
| Прискорення (сек) | 0-100км/год (0-60 миль/год) | 10,1 | 10,7 | 10,5 | 9,9 | 9,3 | 7,4 |
| ВИТРАТИ ПАЛЬНОГО | | | | | | | |
| В міському режимі | л/100км (миль) | 5,6 | 6,0 | 6,5 | 6,0 | 6,5 | 7,2 |
| Поза містом | л/100км (миль) | 4,2 | 4,8 | 5,1 | 4,8 | 5,1 | 5,5 |
| У змішаному циклі | л/100км (миль) | 4,7 | 5,2 | 5,6 | 5,2 | 5,6 | 6,2 |
| Викиди CO ₂ в міському режимі | г/км | 145 | 157 | 170 | 157 | 170 | 190 |
| Викиди CO ₂ поза містом | г/км | 111 | 125 | 134 | 125 | 134 | 146 |
| Викиди CO ₂ у змішаному циклі | г/км | 124* | 137 | 147 | 137 | 147 | 162 |

*Якщо встановлені 17" диски.

Двигуни D240 та P300 сумісні з пакетами специфікацій S, SE або HSE.

Механічна коробка передач недоступна для пакетів специфікацій SE та HSE.

Дані офіційних випробувань у ЄС. Тільки для порівняння. Дані в реальних умовах можуть відрізнятися.

БЕНЗИНОВІ ДВИГУНИ

ПРИВОД, ПРОДУКТИВНІСТЬ ТА ЕКОНОМІЯ ПАЛИВА

| ПОТУЖНІСТЬ (К.С.) | | Р250 | Р300 |
|--|-----------------------------|---------------------|---------------------|
| Трансмісія | | Автомат | Автомат |
| Привод | | Повний привод (AWD) | Повний привод (AWD) |
| Максимальна потужність | к.с. (кВт /об/хв) | 249/5500 | 300/5500 |
| Максимальний крутний момент | (Нм/об/хв) | 365/1200-4500 | 400/1200-4500 |
| Об'єм | см3 | 1998 | 1998 |
| Кількість циліндрів | | 4 | 4 |
| Розташування циліндрів | | Рядний | Рядний |
| ПРОДУКТИВНІСТЬ | | | |
| Максимальна швидкість | км/год (миль/год) | 230 | 243 |
| Прискорення (сек) | 0-100км/год (0-60 миль/год) | 7,0 | 6,4 |
| ВИТРАТИ ПАЛЬНОГО | | | |
| В міському режимі | л/100км (миль) | 9,5 | 9,7 |
| Поза містом | л/100км (миль) | 6,6 | 7,0 |
| У змішаному циклі | л/100км (миль) | 7,7 | 8,0 |
| Викиди CO ₂ в міському режимі | г/км | 216 | 220 |
| Викиди CO ₂ поза містом | г/км | 150 | 158 |
| Викиди CO ₂ у змішаному циклі | г/км | 174 | 181 |



3 ОБЕРІТЬ СПЕЦИФІКАЦІЮ

S



SE



HSE



R-DYNAMIC S



R-DYNAMIC SE



R-DYNAMIC HSE



S

SE

HSE

ОСВІТЛЕННЯ ЕКСТЕР'ЄРУ

Світлодіодні фари з фірмовими денними ходовими вогнями

Світлодіодні фари з фірмовими денними ходовими вогнями
Система автоматичного перемикання дальнього світла (АНБА)Світлодіодні фари з фірмовими денними ходовими вогнями
Система автоматичного перемикання дальнього світла (АНБА)

ДИСКИ

18-дюймові 9-спицеві 'Style 9008'
При виборі R-Dynamic:
18-дюймові 5-спицеві 'Style 5048'19-дюймові 10-спицеві 'Style 1039'
При виборі R-Dynamic:
19-дюймові 5-спицеві 'Style 5049'20-дюймові 5-спицеві 'Style 5054'
При виборі R-Dynamic:
20-дюймові з подвійними спицями 'Style 5051' з покриттям
Satin Grey та оздобленням Diamond Turned

МОЖЛИВОСТІ

Внутрішнє дзеркало заднього виду з автоматичним затемненням
Автоматично затемнювані дзеркала з функцією автоматичного складання та обігріву з підсвічуванням простору довкола дверейВнутрішнє дзеркало заднього виду з автоматичним затемненням
Автоматично затемнювані дзеркала з функцією автоматичного складання та обігріву з підсвічуванням простору довкола дверей
Двері багажного відділення з електроприводомВнутрішнє дзеркало заднього виду з автоматичним затемненням
Автоматично затемнювані дзеркала з функцією автоматичного складання та обігріву з підсвічуванням простору довкола дверей
Сенсорне безконтактне відчинення багажного відділення
Дистанційне відкриття автомобіля

СИДІННЯ

Сидіння з оббивкою з дрібнозернистої шкіри
Передні сидіння з електричним регулюванням у 10 положеннях
При виборі R-Dynamic:
Сидіння з оббивкою з дрібнозернистої шкіри та контрастним швомПередні сидіння з електричним регулюванням у 14 положеннях
При виборі R-Dynamic:
Сидіння з оббивкою з дрібнозернистої шкіриСидіння з оббивкою з дрібнозернистої шкіри та контрастним швом
Сидіння із перфорованої шкіри Windsor
Передні сидіння з електричним регулюванням у 18 положеннях
При виборі R-Dynamic:
Сидіння із перфорованої шкіри Windsor та контрастним швом

ІНФОРМАЦІЙНО-РОЗВАЖАЛЬНА СИСТЕМА

Navigation Pro
Пакет Connect Pro, включає функції Pro Services та точку доступу Wi-Fi
Smartphone Pack, що включає додатки InControl AppsNavigation Pro
Пакет Connect Pro Pack, що включає сервіси Pro Services, точку доступу Wi-Fi Hotspot
Smartphone Pack, що включає додатки InControl
Аудіосистема Meridian™ – 380 ВтNavigation Pro
Пакет Connect Pro Pack, що включає сервіси Pro Services, точку доступу Wi-Fi Hotspot
Smartphone Pack, що включає додатки InControl
Аудіосистема Meridian™ – 380 Вт
Цифрова віртуальна панель приладів з дисплеєм 12,3"

СИСТЕМИ ДОПОМОГИ ВОДІЮ

Система розпізнавання дорожніх знаків та адаптивного обмеження швидкості
Пакет функцій Park Pack, що включає паркувальний датчик 360°, функцію контролю руху заднім ходом Rear Traffic Monitor та функцію допомоги при паркуванні Park AssistСистема розпізнавання дорожніх знаків та адаптивного обмеження швидкості
Пакет функцій Park Pack, що включає паркувальний датчик 360°, функцію контролю руху заднім ходом Rear Traffic Monitor та функцію допомоги при паркуванні Park Assist
Пакет функцій Drive Pack, що включає адаптивний круїз-контроль з функцією автоматичного підтримання дистанції Queue Assist, функцію екстреного гальмування на високій швидкості та функцію попередження про автомобілі в «мертвих зонах»Система розпізнавання дорожніх знаків та адаптивного обмеження швидкості
Пакет функцій Park Pack, що включає паркувальний датчик 360°, функцію контролю руху заднім ходом Rear Traffic Monitor та функцію допомоги при паркуванні Park Assist
Пакет функцій Drive Pack, що включає адаптивний круїз-контроль з функцією автоматичного підтримання дистанції Queue Assist, функцію екстреного гальмування на високій швидкості та систему моніторингу "мертвих зон"

4 ОБЕРІТЬ ЕКСТЕР'ЄР

 Сконфігуруйте свій автомобіль на jaguar.ua

ОБЕРІТЬ ДАХ



Дах кольору кузова (стандарт)



Фіксований панорамний дах кольору кузова (опція)



Контрастний чорний дах* (опція)



Контрастний чорний панорамний дах* (опція)

*Недоступний з кольорами екстер'єру Santorini Black або Farallon Pearl Black.

НА ЗОБРАЖЕННІ: E-PACE R-DYNAMIC SE КОЛЬОРУ YULONG WHITE З ОПЦІОНАЛЬНИМИ ФУНКЦІЯМИ (ЗАЛЕЖНО ВІД РИНКУ)

ОБЕРІТЬ КОЛІР



Колір кузова: Fuji White
(неметалік)

Колір даху: чорний



Колір кузова: Yulong White
(металік)

Колір даху: чорний

4 ОБЕРІТЬ ЕКСТЕР'ЄР

⚙️ Сконфігуруйте свій автомобіль на jaguar.ua



Колір кузова: Borasco Grey металік

Колір даху: чорний



Колір кузова: Santorini Black* металік



Колір кузова: Corris Grey металік

Колір даху: металік



Колір кузова: Indus Silver металік

Колір даху: чорний



Колір кузова: Firenze Red металік



Колір даху: чорний



Колір кузова: Farallon Pearl Black* (преміум металік)



Колір кузова: Caesium Blue металік



Колір даху: чорний



Колір кузова: Silicon Silver (преміум металік)



Колір даху: чорний

4 ОБЕРІТЬ ЕКСТЕР'ЄР

⚙️ Сконфігуруйте свій автомобіль на jaguar.ua

ПАКЕТ BLACK

Опціональний пакет зовнішнього вигляду Black додасть Вашому автомобілю виразності. Цей пакет включає в себе чорну глянцеву решітку радіатора та окантовку, бокові вентиляційні отвори та окантовку вікон. Довершіть дизайн з опціональним 20-дюймовими дисками з 5 подвійними спицями 'Style 5051' з покриттям у кольорі Gloss Black.



ЗОБРАЖЕНИЙ АВТОМОБІЛЬ: E-PACE S У КОЛЬОРІ BORASCO GREY З ОПЦІОНАЛЬНИМИ ФУНКЦІЯМИ (ЗАЛЕЖНО ВІД РИНКУ)



4 ОБЕРІТЬ ЕКСТЕР'ЄР

⚙️ Сконфігуруйте свій автомобіль на jaguar.ua

ОБЕРІТЬ ДИСКИ

СТАНДАРТ І ОПЦІЇ



17-дюймові 10-спицеві 'Style 1005'
Стандартні на E-PACE



18-дюймові 9-спицеві 'Style 9008'
Стандартні на E-PACE S



17-дюймові 10-спицеві 'Style 1005'
Стандартні на E-PACE R-Dynamic



18-дюймові 5-спицеві 'Style 5048'
Стандартні на E-PACE R-Dynamic S

ОПЦІЯ



19-дюймові 10-спицеві 'Style 1039'
Стандартні на E-PACE SE



20-дюймові 5-спицеві 'Style 5054'
Стандартні на E-PACE HSE



17-дюймові 10-спицеві 'Style 1037'*



20-дюймові з 5 подвійними спицями 'Style 5051'
з покриттям Gloss Black



19-дюймові 5-спицеві 'Style 5049'
Стандартні на E-PACE R-Dynamic SE



20-дюймові з 5 подвійними спицями з
покриттям Satin Grey та оздобленням
Diamond Turned 'Style 5051'
Стандартні на E-PACE R-Dynamic HSE



19-дюймові 10-спицеві 'Style 5049'
з оздобленням Satin Dark Grey



21-дюймові з 5 подвійними спицями з покриттям
Satin Grey та оздобленням
Diamond Turned** 'Style 5053'

*Доступні лише в комплектації з дизельними двигунами D150 та D180.

**Недоступні до квітня 2018 року. Доступні лише при виборі опції Adaptive Dynamics.

5 ОБЕРІТЬ ІНТЕР'ЄР

 Сконфігуруйте свій автомобіль на jaguar.ua

E-PACE



ТЕКСТИЛЬ



ДРІБНОЗЕРНИСТА ШКІРА



ШКІРА WINDSOR



E-PACE R-DYNAMIC



ТЕКСТИЛЬ SPORTSMESH



ДРІБНОЗЕРНИСТА ШКІРА



ШКІРА WINDSOR



ОБЕРІТЬ МАТЕРІАЛ СИДІНЬ І ФУНКЦІОНАЛЬНІСТЬ

| ТИП СИДІНЬ | 8-НАЛАШТУВАНЬ СИДІНЬ | 10-НАЛАШТУВАНЬ СИДІНЬ | 14-НАЛАШТУВАНЬ СИДІНЬ | 18-НАЛАШТУВАНЬ СИДІНЬ |
|--|----------------------|-----------------------|-----------------------|-----------------------|
| E-PACE | ● | ○ | ○ | ○ |
| E-PACE R-Dynamic | ● | ○ | ○ | ○ |
| РЕГУЛЮВАННЯ ПОЛОЖЕННЯ | | | | |
| Вперед/Назад | Ручн. (2) | Електр. (2) | Електр. (2) | Електр. (2) |
| Висота подушки | Ручн. (2) | Електр. (2) | Електр. (2) | Електр. (2) |
| Нахил подушки | | Електр. (2) | Електр. (2) | Електр. (2) |
| Висування подушки | | | | Електр. (2) |
| Відкидання | Ручн. (2) | Електр. (2) | Електр. (2) | Електр. (2) |
| Положення поясниці | | | Електр. (2) | Електр. (2) |
| Валики | | | | Електр. (2) |
| Висота підголівника | Ручн. (2) | Ручн. (2) | Ручн. (2) | Ручн. (2) |
| ХАРАКТЕРИСТИКИ | | | | |
| Пам'ять положення сидіння водія та пасажирів | — | — | ● | ● |
| Задній центральний підлокітник | — | ● | ● | ● |
| ОПЦІОНАЛЬНІ ФУНКЦІЇ | | | | |
| Передні з підігрівом | ○ | ○ | ○ | ○ |
| Передні та задні з підігрівом | ○ | ○ | ○ | ○ |
| Передні з підігрівом та охолодженням та задні з підігрівом | — | — | — | ○ |
| МАТЕРІАЛ | | | | |
| Текстиль (Стандарт на E-PACE) | ● | — | — | — |
| Текстиль Sportsmesh (Стандарт на E-PACE R-Dynamic) | ● | — | — | — |
| Дрібнозерниста шкіра | — | ● | ● | — |
| Шкіра Windsor | — | — | — | ● |
| ДОСТУПНІСТЬ | | | | |
| E-PACE | ● | ○ | ○ | ○ |
| S | — | ● | ○ | ○ |
| SE | — | — | ● | ○ |
| HSE | — | — | — | ● |

ОБЕРІТЬ СВОЮ КОМБІНАЦІЮ КОЛЬОРІВ ІНТЕР'ЄРУ

| | ① | ② | ③ | ④ | ⑤ | ⑥ |
|-----------------------------|--------------|----------------------------|---------------------------|-----------------|-----------------|---------|
| КОЛЬОРОВА ГАММА ІНТЕР'ЄРУ | ШОВ | СИДІННЯ | ОББИВКА СТЕЛІ | ПАНЕЛЬ ПРИЛАДІВ | СЕРЕДНЯ КОНСОЛЬ | КИЛИМКИ |
| E-PACE | | | | | | |
| A Ebony/Ebony | Ebony | Текстиль Ebony | Light Oyster ¹ | Ebony | Ebony | Ebony |
| B Ebony/Ebony | Ebony | Шкіра Ebony | Light Oyster ¹ | Ebony | Ebony | Ebony |
| C Lunar/Light Oyster | Light Oyster | Шкіра Light Oyster | Light Oyster ¹ | Lunar | Light Oyster | Lunar |
| D Ebony/Ebony | Ebony | Шкіра Windsor Ebony | Light Oyster ¹ | Ebony | Ebony | Ebony |
| E Lunar/Light Oyster | Light Oyster | Шкіра Windsor Light Oyster | Light Oyster ¹ | Lunar | Light Oyster | Lunar |
| F Ebony/Light Oyster | Light Oyster | Шкіра Windsor Light Oyster | Light Oyster ¹ | Ebony | Light Oyster | Ebony |
| G Ebony/Siena Tan | Siena Tan | Шкіра Windsor Siena Tan | Light Oyster ¹ | Ebony | Siena Tan | Ebony |
| E-PACE R-DYNAMIC | | | | | | |
| H Ebony/Ebony | Light Oyster | Ebony Sportsmesh | Ebony ² | Ebony | Ebony | Ebony |
| I Ebony/Ebony | Light Oyster | Шкіра Ebony | Ebony ² | Ebony | Ebony | Ebony |
| J Ebony/Ebony | Reims Blue | Шкіра Ebony | Ebony ² | Ebony | Ebony | Ebony |
| K Ebony/Light Oyster | Light Oyster | Шкіра Light Oyster | Ebony ² | Ebony | Light Oyster | Ebony |
| L Ebony/Ebony | Light Oyster | Шкіра Windsor Ebony | Ebony ² | Ebony | Ebony | Ebony |
| M Ebony/Light Oyster | Light Oyster | Шкіра Windsor Light Oyster | Ebony ² | Ebony | Light Oyster | Ebony |
| N Ebony/Mars Red | Red | Шкіра Windsor Mars Red | Ebony ² | Ebony | Mars Red | Ebony |
| O Ebony/Eclipse | Reims Blue | Шкіра Windsor Eclipse | Ebony ² | Ebony | Eclipse | Ebony |

¹Опційна стеля кольору Ebony. ²Опційне підholivyyeya Colour Light Oyster.



3

1

4

5

2

6

5 ОБЕРІТЬ ІНТЕР'ЄР

 Сконфігуруйте свій автомобіль на jaguar.ua

КОМБІНАЦІЇ КОЛЬОРІВ ІНТЕР'ЄРУ E-PACE

B. EBONY/EBONY

Зображений інтер'єр: E-PACE SE з інтер'єром в кольорі Ebony/Ebony зі швом в кольорі Ebony, сидіннями з дрібнозернистої шкіри в кольорі Ebony та оббивкою стелі в кольорі Light Oyster. Цей інтер'єр також доступний для E-PACE S.



A. EBONY/EBONY

Зображений інтер'єр: E-PACE з інтер'єром в кольорі Ebony/Ebony зі швом в кольорі Ebony, текстильними сидіннями в кольорі Ebony та оббивкою стелі в кольорі Light Oyster.



C. LUNAR/LIGHT OYSTER

Зображений інтер'єр: E-PACE SE з інтер'єром в кольорі Lunar/Light Oyster зі швом в кольорі Light Oyster, сидіннями з дрібнозернистої шкіри в кольорі Light Oyster та оббивкою стелі в кольорі Light Oyster. Цей інтер'єр також доступний для E-PACE S.



D. EBONY/EBONY

Зображений інтер'єр: E-PACE HSE з інтер'єром в кольорі Ebony/Ebony зі швом в кольорі Ebony, сидіннями з шкіри Windsor в кольорі Ebony та оббивкою стелі в кольорі Light Oyster.



E. LUNAR/LIGHT OYSTER

Зображений інтер'єр: E-PACE HSE з інтер'єром в кольорі Lunar/Light Oyster зі швом в кольорі Light Oyster, сидіннями з шкіри Windsor в кольорі Light Oyster Windsor та оббивкою стелі в кольорі Light Oyster.



F. EBONY/LIGHT OYSTER

Зображений інтер'єр: E-PACE HSE з інтер'єром в кольорі Ebony/Light Oyster зі швом в кольорі Light Oyster, сидіннями з шкіри Windsor в кольорі Light Oyster та оббивкою стелі в кольорі Light Oyster.



G. EBONY/SIENA TAN

Зображений інтер'єр: E-PACE HSE з інтер'єром в кольорі Ebony/Siena Tan зі швом в кольорі Siena Tan, сидіннями з шкіри Windsor в кольорі Siena Tan та оббивкою стелі в кольорі Light Oyster.



5 ОБЕРІТЬ ІНТЕР'ЄР

 Сконфігуруйте свій автомобіль на jaguar.ua

H. EBONY/EBONY

Зображений інтер'єр: E-PACE R-Dynamic з інтер'єром в кольорі Ebony/Ebony зі швом в кольорі Light Oyster, спортивними сидіннями з текстилю Sportsmesh в кольорі Ebony та оббивкою стелі в кольорі Ebony.



I. EBONY/EBONY

Зображений інтер'єр: E-PACE R-Dynamic SE з інтер'єром в кольорі Ebony/Ebony зі швом в кольорі Light Oyster, спортивними сидіннями з дрібнозернистої шкіри в кольорі Ebony та оббивкою стелі в кольорі Ebony. Цей інтер'єр також доступний для E-PACE R-Dynamic S.



J. EBONY/EBONY

Зображений інтер'єр: E-PACE R-Dynamic SE з інтер'єром в кольорі Ebony/Ebony зі швом в кольорі Reims Blue, спортивними сидіннями з дрібнозернистої шкіри в кольорі Ebony та оббивкою стелі в кольорі Ebony. Цей інтер'єр також доступний для E-PACE R-Dynamic S.



K. EBONY/LIGHT OYSTER

Зображений інтер'єр: E-PACE R-Dynamic SE з інтер'єром в кольорі Ebony/Light Oyster зі швом в кольорі Light Oyster, спортивними сидіннями з дрібнозернистої шкіри в кольорі Light Oyster та оббивкою стелі в кольорі Ebony. Цей інтер'єр також доступний для E-PACE R-Dynamic S.



L. EBONY/EBONY

Зображений інтер'єр: E-PACE R-Dynamic HSE з інтер'єром в кольорі Ebony/Ebony зі швом в кольорі Light Oyster, спортивними сидіннями з шкіри Windsor в кольорі Ebony та оббивкою стелі в кольорі Ebony.



M. EBONY/LIGHT OYSTER

E-PACE R-Dynamic HSE з інтер'єром в кольорі Ebony/Light Oyster зі швом в кольорі Light Oyster, спортивними сидіннями з віндзорської шкіри Windsor в кольорі Light Oyster та оббивкою стелі в кольорі Ebony.



N. EBONY/MARS RED

Зображений інтер'єр: E-PACE R-Dynamic HSE з інтер'єром в кольорі Ebony/Mars Red зі швом в кольорі Red, спортивними сидіннями з шкіри Windsor в кольорі Mars Red та оббивкою стелі в кольорі Ebony.



O. EBONY/ECLIPSE

Зображений інтер'єр: E-PACE R-Dynamic HSE з інтер'єром в кольорі Ebony/Eclipse зі швом в кольорі Reims Blue, спортивними сидіннями з віндзорської шкіри Windsor в кольорі Eclipse та оббивкою стелі в кольорі Ebony.



6 ОБЕРІТЬ ОПЦІЇ ТА АКСЕСУАРИ

 Сконфігуруйте свій автомобіль на jaguar.ua

ХАРАКТЕРИСТИКИ ЕКСТЕР'ЄРУ

Повнорозмірні рейлінги¹

Фабричні рейлінги дозволяють легко скомплектувати поперечні дуги для дійсно стабільного перевезення речей у багажнику на даху. Попередньо задані монтажні точки дозволяють закріпити поперечні дуги в оптимальному положенні для правильного розподілу ваги та динаміки. Доступні чорного або сріблястого кольору.

Тоноване скло

Затемнене тоноване скло забезпечує заднім пасажиром конфіденційність та допомагає зменшити відблиски від сонця.

Світлодіодні фари з фірмовими денними ходовими вогнями

Див. сторінку 32.

Матричні світлодіодні фари з фірмовими денними ходовими вогнями

Див. сторінку 32.

Система автоматичного перемикання дальнього світла (АНВА)

Система автоматичного перемикання дальнього світла (АНВА) підвищує рівень комфорту та безпеки під час нічних поїздки. АНВА використовує фронтальну камеру для виявлення автомобілів, що наближаються, та автоматично перемикає дальнє світло.

Вітрове скло зі зниженим пропусканням інфрачервоного випромінювання

Це вітрове скло фільтрує сонячне світло, щоб зменшити нагрівання, та запобігає потраплянню УФ-променів у салон.

Відсутність маркування

Ви маєте можливість видалити маркування пакету специфікацій та двигуна з бокових повітрязабірників та задньої частини автомобіля, відповідно.

Подвійні вихлопні труби з оздобленням²

Натхненні продуктивністю вищого класу, круглі інтегровані вихлопні труби.

Автоматично затемнювані дзеркала з функцією складання³

електрорегулюванням та підігрівом, з підсвічуванням простору довкола дверей³ Ці бокові дзеркала заднього виду з підігрівом, що покращують видимість при маневруванні, мають функцію автоматичного затемнення при виборі задньої передачі. Крім того, бокові дзеркала складаються за допомогою електроприводу, щоб уникнути пошкодження при паркуванні в обмеженому просторі. В комбінації з сидіннями з функцією пам'яті, ці дзеркала також обладнані функцією пам'яті. При виставленні бажаного положення сидіння та дзеркал вони автоматично запам'ятовують налаштування положення водія, якому Ви надасте перевагу. Інтегровані ліхтарі для підсвічування простору навколо автомобіля в нижній частині дзеркал освітлюють простір навколо автомобіля, коли Ви сідаєте в нього, та підкреслюють характерний дизайн сімейства Jaguar.

Знімний буксирувальний пристрій

Див. сторінку 37.

Буксирувальний пристрій з електроприводом

Див. сторінку 37.

Хромована окантовка бокових вікон

Хромована окантовка бокових вікон підкреслить стильний дизайн E-PACE.



Тоноване скло



Матричні світлодіодні фари з фірмовими денними ходовими вогнями

¹Доступні тільки при виборі опціонального фіксованого панорамного даху. ²Стандартна функція на всіх моделях E-PACE R-Dynamic. Опціональна функція на автомобілях E-PACE з двигунами 150PS та 180PS.

³Доступні тільки при виборі опціонального внутрішнього дзеркала заднього виду з автоматичним затемненням та шкіряних сидінь. ⁴Стандартна функція на моделях R-Dynamic.

Функції та їх доступність залежать від специфікацій конкретного автомобіля та ринку. Зверніться до документа «Специфікації та прайс-лист» або до Вашого дилера Jaguar, щоб дізнатися більше.

ОБЕРІТЬ ВАШІ ЗАВОДСЬКІ ОПЦІЇ

Опції необхідно вказати в момент замовлення Вашого автомобіля. Зверніться до документу «Специфікації та прайс-лист» або до Вашого дилера Jaguar, щоб дізнатися про повні характеристики та наявність опцій.

КОЛЕСА ТА ДИСКИ

Неповнорозмірне сталеве запасне колесо

Зменшене сталеве запасне колесо з домкратом та балонним ключем. Зберігається під підлогою багажника.

Гайки для блокування коліс

Захистіть колеса Вашого автомобіля завдяки спеціально розробленим хромованим гайкам для блокування коліс, що гарантують високий рівень безпеки.

Всесезонні шини

Всесезонні шини оптимально поєднують в собі переваги зимових та літніх шин, тому їх можна використовувати протягом цілого року. Вони призначені для регіонів з помірними зимами, що характеризуються легкими снігопадами, в яких температура рідко опускається нижче нуля.



Гайки для блокування коліс

ХАРАКТЕРИСТИКИ ІНТЕР'ЄРУ

Глянцеві металеві накладки на пороги з гравіруванням Jaguar

Глянцеві алюмінієві накладки на пороги з гравіруванням Jaguar доступні для встановлення зі сторони водія та переднього пасажирів.

Глянцеві металічні педалі⁴

Яскраві металічні педалі в спортивному стилі з нержавіючої сталі легко встановлюються та мають приховане кріплення для лаконічного вигляду.

Регульоване фонове підсвічування салону

Ця функція дозволить Вам регулювати колір та відтінок, змінюючи атмосферу салону відповідно до Вашого настрою. Доступні десять кольорів.

Регульований клімат-контроль з функцією дистанційного керування

Ця функція дозволить Вам прогріти двигун, спрямовуючи залишкове тепло в салон, тому автомобіль вже буде теплим та комфортним, коли Ви вийдете з дому. Ця функція включає інтегрований 7-денний таймер, або дозволяє виставити однократне прогрівання на 16 днів наперед.

Пакет для курця

Додатковий прикурювач та попільничка на центральній консолі.

Внутрішнє дзеркало заднього виду з автоматичним затемненням

Див. сторінку 11.

Іонізація повітря салону

Ця технологія покращує якість повітря салону, усуває алергени, будь-які віруси та бактерії, що розповсюджуються повітряним шляхом, і неприємні запахи. Технологія функціонує за рахунок іонізації частинок повітря, що змушує їх прилипати до різних поверхонь, таким чином, очищуючи повітря.

Датчик якості повітря

Ця додаткова опція клімат-контролю моніторить якість повітря в салоні та автоматично здійснює рециркуляцію при необхідності.

Пакет клімат-контролю для холодного клімату

Ця функція включає підігрів розпилювачів омивача скла, підігрів вітрового скла, підігрів рульового колеса з оздобленням м'якою шкірою та підігрів керма.

6 ОБЕРІТЬ ОПЦІЇ ТА АКСЕСУАРИ

 Сконфігуруйте свій автомобіль на jaguar.ua

ОЗДОБЛЕННЯ СИДІНЬ ТА ІНТЕР'ЄРУ

Оббивка стелі в кольорі Light Oyster Morzine

Див. сторінку 64.

Оббивка стелі в кольорі Ebony Morzine

Див. сторінку 64.

Оббивка стелі штучною замшею в кольорі Ebony

Преміум-опція оббивки стелі штучною замшею.

Килимки

Додайте розкоші та захистіть підлогу автомобіля E-PACE завдяки килимкам.

Килимки преміум-класу

Килимки преміум-класу з нубуковою окантовкою для підкреслення стилю інтер'єру E-PACE.

Рульове колесо, оздоблене м'якою шкірою

Розкішне рульове колесо, оздоблене м'якою шкірою, та всі основні функції E-PACE у Вас під рукою.



Килимки преміум-класу

ДИНАМІЧНІ ХАРАКТЕРИСТИКИ

Пакет функцій Performance Pack¹

Цей пакет функцій включає червоні гальмівні супорти та передні гальма діаметром 350 мм з підвищеною зносостійкістю.

Adaptive Dynamics²

Див. сторінку 15.

Configurable Dynamics³

Див. сторінку 15.

ІНФОРМАЦІЙНО-РОЗВАЖАЛЬНА СИСТЕМА

Navigation Pro⁴

Див. сторінку 24.

Пакет функцій Connect Pro Pack⁵

Див. сторінку 24.

Пакет функцій для смартфона

Див. сторінку 25.

Аудіосистема Meridian™ – 380 Вт

Див. сторінку 20.

Аудіосистема Meridian™ Surround Sound – 825 Вт

Див. сторінку 20.

Цифрове безпроводне радіо (DAB)

Технологія DAB-радіо забезпечує покращену якість звуку, широкий вибір радіостанцій та актуальну текстову інформацію про радіостанцію, передачу та пісні, які Ви слухаєте.

Цифрове ТБ

Водії та пасажирки можуть передивлятися улюблені ТБ-передачі на сенсорному екрані, коли автомобіль не рухається.

Технологія Dual View⁶

Дозволяє водію та пасажирку одночасно переглядати різний контент на 10-дюймовому сенсорному дисплеї, забезпечуючи одночасний доступ до різних функцій.

Проекційний дисплей на вітровому склі

Див. сторінку 19.

Цифрова віртуальна панель приладів

Див. сторінку 19.

¹Недоступні при виборі 17-дюймових литих дисків. ²Функція недоступна до квітня 2018 року. Недоступна на автомобілях з двигуном D150, механічною коробкою передач або 17-дюймовими литими дисками. ³Недоступна на автомобілях з двигуном 150PS або механічною коробкою передач. ⁴Обирається разом з пакетом функцій Connect Pro Pack. ⁵Обирається разом з пакетом функцій Navigation Pro. ⁶Обирається разом з цифровим ТБ. ⁷Доступно тільки при виборі опціональних бокових дзеркал заднього виду з автоматичним затемненням. ⁸Доступно тільки при виборі опціональних бокових дзеркал заднього виду з автоматичним затемненням. Тільки для автоматичної коробки передач. ⁹Доступно тільки при виборі функції дистанційного відкриття автомобіля. ¹⁰Доступно тільки при виборі опціонального внутрішнього дзеркала заднього виду з автоматичним затемненням.

Функції та їх доступність залежать від специфікації конкретного автомобіля та ринку. Зверніться до документа «Специфікації та прайс-лист» або до Вашого дилера Jaguar, щоб дізнатися більше.

СИСТЕМИ ДОПОМОГИ ВОДІЮ

Камера кругового обзору 360°⁷

Див. сторінку 27.

Пакет функцій Drive Pack⁸

Див. сторінку 26.

Пакет функцій Park Pack

Див. сторінку 27.

Система розпізнавання дорожніх знаків з адаптивним обмеженням швидкості⁵

Надає Вам повну інформацію та попередження під час руху, відображуючи обмеження швидкості та знаки заборони обгону на панелі приладів, де Ви можете легко їх побачити. При активації система адаптивного обмеження швидкості використовує інформацію розпізнавання дорожніх знаків для відповідної адаптації швидкості Вашого автомобіля.



Проекційний дисплей на вітровому склі

БЕЗПЕКА

Дистанційне відкривання автомобіля

Дозволяє Вам відкривати та закривати автомобіль E-PACE без натискання на кнопку. Просто підійдіть до автомобіля, маючи брелок від ключа в кишені або в сумці, і розблокуйте та зніміть автомобіль з сигналізації, використовуючи ручку дверей. Виходячи з автомобіля, Ви можете заблокувати його лише натисканням кнопки на ручці дверей або за допомогою брелока від ключа.

Браслет безключового доступу Activity Key

Див. сторінку 37.

Двері багажного відділення з електроприводом

Див. сторінку 38.

Сенсорне безконтактне відчинення багажного відділення⁹

Див. сторінку 38.

Функція дистанційного відкривання дверей гаража¹⁰ (HomeLink®)

Система HomeLink System – це універсальний передатчик, встановлений на нижній стороні внутрішнього дзеркала заднього виду. Цей передатчик можна запрограмувати для роботи до 3 безпроводних контрольованих систем у будинку чи офісі, наприклад, гаражні двері, автоматичні ворота чи охоронне освітлення.

Secure Tracker

Див. сторінку 25.

Решітка для огороження багажу

Розроблена для захисту пасажирів від переміщення багажу.

Система кріплення багажу

Направляючі рейки для багажу можна розширювати та налаштовувати для безпечного перевезення Ваших речей.

Сенсор Проникнення

використовує ультразвукові датчики для виявлення будь-якого вторгнення в зону кабіни, коли автомобіль замикається.

Додаткові роз'єми живлення

Три додаткові точки USB зарядки в другому ряду центральній консолі.

6 ОБЕРІТЬ ОПЦІЇ ТА АКСЕСУАРИ

 Сконфігуруйте свій автомобіль на jaguar.ua



ОБЕРІТЬ ВАШІ АКСЕСУАРИ

Аксесуари Jaguar можна придбати у Вашого дилера Jaguar в будь-який час за бажанням – не лише під час замовлення нового автомобіля. Спеціальні аксесуари Jaguar розроблені, випробувані та виготовлені за тими ж стандартами, що й оригінальне обладнання для Вашого автомобіля.

Повний перелік аксесуарів можна знайти на сторінці «Аксесуари Jaguar» в онлайн-каталозі.

НА ЗОБРАЖЕННІ: E-PACE FIRST EDITION У КОЛЬОРІ CALDERA RED (ЗАЛЕЖНО ВІД РИНКУ)

АКСЕСУАРИ ЕКСТЕР'ЄРУ

Фіксовані бокові підніжки^{1,2}

Бокові підніжки допомагають при вході та виході з автомобіля та полегшують доступ до даху. Особливості дизайну включають надпис Jaguar та окантовку зі шліфованої нержавіючої сталі й гумовий килимок, для підкреслення зовнішнього дизайну автомобіля.

Яскраві бокові повітрязабірники²

Ретельно відполіровані бокові повітрязабірники з нержавіючої сталі підкреслюють зовнішній дизайн автомобіля.

Карбонові кришки дзеркал

Високоякісні карбонові кришки дзеркал підкреслюють стильний дизайн Вашого автомобіля, натхненний його продуктивністю.

Кришки дзеркал Noble Chrome

Кришки дзеркал Noble Chrome підкреслюють стильний дизайн бокових дзеркал заднього виду.

Карбонові Бічні Силові Вентилі

висококласні бічні карбонові вентилі забезпечують продуктивність та надихають стайлінговими рішеннями.

Бризовики – Передні і задні

брендovanі бризовики Jaguar доповнюють лінії вашого автомобіля, зменшують обприскування і забезпечують захист від бруду і щебеню.

Бризовики із нержавіючої сталі³

Передні і задні бризовики виготовлені з нержавіючої сталі, мають стильний вигляд в преміум поліровці.



Фіксовані бокові підніжки



Карбонові кришки дзеркал

¹Рекомендується придбати разом з передніми бризовиками для захисту від накопичення снігу, льоду або бруду в екстремальних умовах.

²Встановлення може вплинути на позашляхові можливості автомобіля. ³Задній бризовик не доступний разом із системами буксирування.

6 ОБЕРІТЬ ОПЦІЇ ТА АКСЕСУАРИ

 Сконфігуруйте свій автомобіль на jaguar.ua

АКСЕСУАРИ ІНТЕР'ЄРУ

Розкішні килимки¹

Розкішні ворсисті килимки під передні сидіння щільністю 2.050г/м² з рельєфним логотипом Jaguar та нубуковою окантовкою. Килимки преміум-класу створюють акцент розкішного інтер'єру.

Гумові килимки¹

Зносостійкі килимки з логотипом Jaguar забезпечують додатковий захист оббивки Вашого автомобіля.

Розкішний килимок для багажника з протектором

Розкішний м'який килимок для багажника з логотипом Jaguar. Глибокий ворс преміум-класу щільністю 2.050г/м² з нубуковою окантовкою. Комплектується з накладкою на бампер, яка захищає бампер від потертостей та подряпин, а також запобігає вимазуванню одягу під час завантаження та розвантаження багажника. Накладка може зберігатися під килимком, якщо не використовується.

Гумовий килимок для багажника

Цей високоякісний килимок спеціально розроблений для захисту оббивки багажника. Легкий та зносостійкий, він легко виймається та чиститься.

Сітка для огороження

Сітка для огороження запобігає випадінню невеликих предметів з багажника при відкриванні задніх дверей та збільшує багажний простір. Виготовлена з високоякісних легких матеріалів, включаючи високосортний механічно оброблений алюміній, для забезпечення надійності.

Перегородка багажника²

Перегородка багажника розроблена для запобігання випадіння вантажу в салон.

Направляючі рейки багажника

Направляючі рейки багажника з розсувними петлями у вигляді літери 'D', блокувальною системою та приймачем допомагають додатково оптимізувати використання багажника, а також можуть комплектуватися з набором для огороження вантажу.

Алюмінієві перемикачі передач³

Зробіть акцент на рульове колесо завдяки підрульовим перемикачам передач з високосортного алюмінієвого матеріалу, що забезпечує високу якість обробки. Підрульові перемикачі передач, виготовлені з високосортного механічно обробленого алюмінію, відполіровані вручну, що забезпечує високу якість обробки, та анодовані для підвищення зносостійкості.

Спортивні накладки на педалі

Виготовлені з нержавіючої сталі та гуми, накладки на педалі надійно кріпляться поверх існуючих педалей для надання сучасного, спортивного вигляду.

Персоналізовані накладки на пороги з підсвічуванням

Елегантні накладки на пороги з нержавіючої сталі для водійських або пасажирських дверей. Підсвічуються при відкриванні дверей. Підсвічування у м'якому кольорі Phosphor Blue. Дозволяє клієнту обрати монохромний «мотив» з ряду спеціально розроблених гарнітур/надписів.



Алюмінієві перемикачі передач



Персоналізовані накладки на пороги з підсвічуванням

¹Несумісні з автомобілями, обладнаними вогнегасником. ²Несумісні з сіткою для огороження. ³Доступні тільки на автомобілях R-Dynamic з автоматичною коробкою передач. ⁴Вантажопідйомність буде відрізнятися залежно від обраних поперечних дуг, зверніться до найближчого дилера Jaguar, щоб дізнатися більше. ⁵Рейлінги включені в опції модельного ряду та недоступні в якості аксесуару. ⁶Доступний тільки при виборі поперечних дуг в якості аксесуару. ⁷Сумісність аксесуарів залежить від розміру велосипеда, зверніться до найближчого дилера Jaguar, щоб дізнатися більше. ⁸iPhone® це зареєстрована торгова марка Apple Inc., зареєстрована в США та інших країнах. Зверніться до найближчого дилера Jaguar, щоб дізнатися більше про сумісність з iPhone. ⁹Необхідно обрати аксесуари Click and Go. ¹⁰Доступно тільки при виборі опціонального пакету аксесуарів Click and Go.

АКСЕСУАРИ ДЛЯ ПОДОРОЖЕЙ

Поперечні дуги^{4 5}

Поперечні дуги дозволяють використовувати цілий ряд аксесуарів для перевезення вантажу на даху автомобіля. Вони мають унікальний механізм розблокування, що дозволяє легко встановлювати та знімати їх без використання інструментів. Опціональні поперечні дуги пропонуються для автомобілів з рейлінгами та без них.

Тримач для лиж/сноуборду⁶

Безпечна та надійна система з логотипом Jaguar для перевезення спорядження для зимових видів спорту. Оснащена рухливими направляючими рейлінгами для полегшення завантаження.

Спортивний багажник на даху⁶

Просторий 320-літровий багажник на даху, що замикається, розроблений для перевезення спортивного спорядження, розмірами 206 x 84 x 34 см.

Велобагажник на даху^{6 7}

Простий в установці велобагажник, що замикається, в який можна помістити один велосипед на один тримач. Можна встановити не більше трьох тримачів.



Велобагажник на даху

ІНШІ АКСЕСУАРИ

Панель для з'єднання та зарядки iPhone® (iPhone®Connect and Charge Dock)⁸

Панель для з'єднання та зарядки iPhone була розроблена, щоб забезпечити видимість телефону під час заряджання за допомогою простору в підстаканнику на центральній консолі. При з'єднанні медіафайли iPhone залишаються доступними та контрольованими через інтегровану мультимедійну аудіосистему. «Вирізьблений» дизайн тримача створений таким чином, що основна кнопка також доступна під час стоянки. Зарядний USB-пристрій для iPhone USB можна легко від'єднати, якщо USB-зв'язок необхідний для інших цілей.

Пакет аксесуарів Click and Go⁹

Пакет аксесуарів Click and Go – це багатоцільова система, що встановлюється на спинки сидінь, для задніх пасажирів. Універсальні аксесуари Click and Go Base кріпляться між опорами підголівників, при цьому можна використовувати додаткові кріплення для тримання планшетів, сумок та сорочок або курток. Кожне кріплення продається окремо. Аксесуари можна легко зняти при необхідності.

Пакет Click and Play¹⁰

Click and Play – це знімний тримач для планшета, сумісний з різними моделями планшетів, який можна легко встановити під різними кутами для комфорту в салоні та розваг задніх пасажирів.

Протисонячні щитки – задні та бокові

Ці протисонячні щитки, які легко встановлюються та знімаються одним кліком, можуть складатися для зручності зберігання. Постачаються разом з сумкою для зберігання з логотипом Jaguar.

Кулер/нагрівач для продуктів у центральному підлокітнику

Продукти та напої можна нагріти чи охолодити завдяки спеціальному пристрою в центральному підлокітнику. Цей пристрій зі шкіряною кришкою утримується на місці завдяки центральному реміню безпеки та отримує живлення від додаткової задньої розетки.

Ідеально підходить для тривалих подорожей всією сім'єю.



Кулер/нагрівач для продуктів у центральному підлокітнику

ТЕХНІЧНІ ДЕТАЛІ

⚙️ Сконфігуруйте свій автомобіль на jaguar.ua

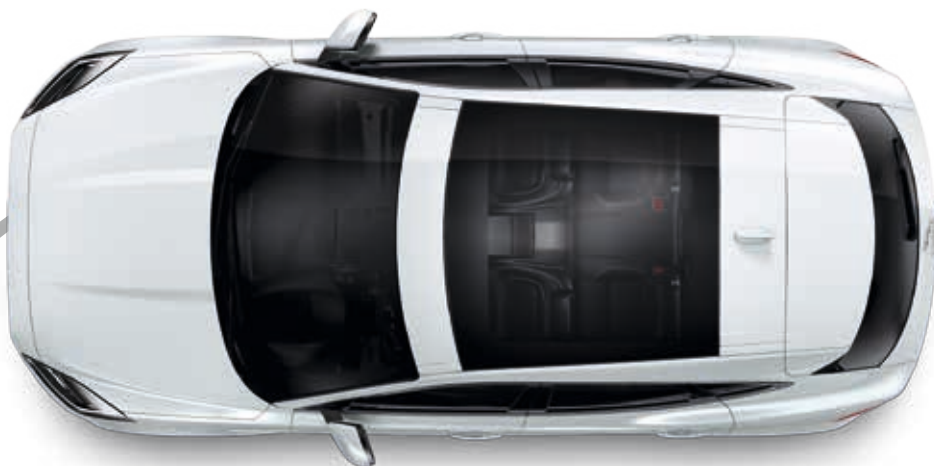

Висота автомобіля

3 рейлінгами 1647 мм

3 антеною 1649 мм

Висота від подушки сидіння до стелі

Максимальна висота від подушки переднього сидіння до стелі з фіксованим панорамним дахом 996 мм

Висота від подушки заднього сидіння до стелі 970 мм

Простір для ніг

Максимальний простір для ніг передніх пасажирів 1018 мм

Максимальний простір для ніг задніх пасажирів 892 мм

Місткість багажного відділення

3 піднятими задніми сидіннями

Висота 748 мм, ширина 1311 мм

Об'єм багажного відділення 577 літрів*

Ширина багажного відділення між арками 1057 мм

Довжина по підлозі 806 мм

Місткість зі складеними задніми сидіннями

Висота 748 мм, ширина 1311 мм

Об'єм багажного відділення 1234 літрів*

Ширина багажного відділення між арками 1057 мм

Довжина по підлозі 1568 мм

Діаметр повороту

Від бордюру до бордюру 11,4 м

Від стіни до стіни 11,9 м

Від упору до упору 2,31



| ДВИГУН (К.С) | DIESEL | | | DIESEL | | DIESEL | БЕНЗИНОВІ ДВИГУНИ | БЕНЗИНОВІ ДВИГУНИ |
|--|-------------------------------|---------------------|---|---------------------|---|---|---|---|
| | D150 | D150 | Повний привод з автоматичною коробкою передач | D180 | Повний привод з автоматичною коробкою передач | D240 | P250 | P300 |
| Трансмісія | Передній привод (FWD) | Повний привод (AWD) | Повний привод з автоматичною коробкою передач | Повний привод (AWD) | Повний привод з автоматичною коробкою передач | Повний привод з автоматичною коробкою передач | Повний привод з автоматичною коробкою передач | Повний привод з автоматичною коробкою передач |
| Діаметр циліндра (мм) | 83 | 83 | 83 | 83 | 83 | 83 | 83 | 83 |
| Хід поршня (мм) | 92,35 | 92,35 | 92,35 | 92,35 | 92,35 | 92,35 | 92,3 | 92,3 |
| Ступінь стиску (:1) | 15,5 | 15,5 | 15,5 | 15,5 | 15,5 | 15,34 | 10,5 +/-0,5 | 10,5 +/-0,5 |
| ГАЛЬМА | | | | | | | | |
| Передні, | Вентильовані диски | Вентильовані диски | Вентильовані диски | Вентильовані диски | Вентильовані диски | Вентильовані диски | Вентильовані диски | Вентильовані диски |
| Передні, діаметр (мм) | 325 | 325 | 325 | 325 | 325 | 349 | 325 | 349 |
| Задні, | Диски | Диски | Диски | Диски | Диски | Диски | Диски | Диски |
| Задні, діаметр (мм) | 300 | 300 | 300 | 300 | 300 | 300 | 300 | 300 |
| Стоянкове гальмо | Електричне паркувальне гальмо | | | | | | | |
| ВАГА¹ | | | | | | | | |
| Початкова вага | 1775 | 1831 | 1843 | 1831 | 1843 | 1926 | 1832 | 1894 |
| Повна вага автомобіля | 2320 | 2400 | 2400 | 2400 | 2400 | 2420 | 2400 | 2400 |
| Максимальна вага на кожну вісь (передня) | 1300 | 1300 | 1320 | 1300 | 1320 | 1340 | 1300 | 1320 |
| Максимальна вага на кожну вісь (задня) | 1145 | 1200 | 1200 | 1200 | 1200 | 1200 | 1200 | 1200 |
| БУКСИРУВАННЯ | | | | | | | | |
| Причеп без гальм | 750 | 750 | 750 | 750 | 750 | 750 | 750 | 750 |
| Максимальна буксирувальна маса | 1600 | 1800 | 1800 | 1800 | 1800 | 1800 | 1800 | 1800 |
| Максимальна точка зчеплення/маса причепного пристрою | 100 | 100 | 100 | 100 | 100 | 100 | 100 | 100 |
| Максимальна маса автомобіля та причепа/повна маса автопоїзда | 3920 | 4200 | 4200 | 4200 | 4200 | 4200 | 4200 | 4200 |
| ПЕРЕВЕЗЕННЯ ВАНТАЖІВ НА ДАХУ (кг) | | | | | | | | |
| Максимально допустиме навантаження на дах (включаючи рейлінги) | 75 | 75 | 75 | 75 | 75 | 75 | 75 | 75 |
| ПРОДУКТИВНІСТЬ | | | | | | | | |
| Максимальна швидкість (км/год.) | 199 | 194 | 193 | 207 | 205 | 224 | 230 | 243 |
| Прискорення (сек.) від 0 до 100 км/год. | 10,1 | 10,7 | 10,5 | 9,9 | 9,3 | 7,4 | 7,0 | 6,4 |
| Повний об'єм паливного баку (літрів) | 55,7 | 55,7 | 55,7 | 55,7 | 55,7 | 55,7 | 68,5 | 68,5 |
| Викиди CO ₂ у змішаному циклі (г/км) | 124** | 137 | 147 | 137 | 147 | 162 | 174 | 181 |
| Дизельний сажовий фільтр (DPF) ² | ● | ● | ● | ● | ● | ● | — | — |

● Стандарт — Недоступно

*Якщо встановлена система ремонту шин.

**Якщо встановлені 17" диски.

¹Вага відображає автомобілі зі стандартними специфікаціями. Опціональні деталі підвищують масу. ²Залежно від ринку.

НА ЗОБРАЖЕННІ: E-RACE R-DYNAMIC SE КОЛЬОРУ YULONG WHITE З ОПЦІОНАЛЬНИМИ ФУНКЦІЯМИ (ЗАЛЕЖНО ВІД РИНКУ)

ЦЕНТР РОЗРОБКИ ЕКСКЛЮЗИВНИХ АВТОМОБІЛІВ



Центр розробки ексклюзивних автомобілів (SVO) розробляє та проектує автомобілі, що підкреслюють основні цінності торгової марки Jaguar та Land Rover, з акцентом на розкіш, продуктивність і можливість.

Наша група спеціалістів повністю спрямована на покращення та індивідуалізацію наших відносин з найбільш вимогливими та захопленими клієнтами, та пропонує рішення, які здивують та не залишать байдужими найвимогливіших поціновувачів бренду.

SVO відповідає за створення ряду додаткових продуктів, які демонструють дизайн та технічні можливості Jaguar у всій їх привабливості та дозволяють нашим клієнтам виразити свою пристрасть до нових вражаючих автомобілів.

НОВИЙ ТЕХНІЧНИЙ ЦЕНТР SVO

У самому серці Великої Британії знаходиться цілком новий технічний центр SVO. Цей сучасний центр є результатом інвестиції Jaguar Land Rover об'ємом 20 млн. фунтів і являє собою чотири зони, спроектовані для сприяння створенню дійсно вражаючих автомобілів. Крім блоків введення в експлуатацію та презентації, наш виробничий центр відповідає за складання та ручну обробку автомобілів SVO та автомобілів колекційного видання, а лакофарбовий цех світового класу забезпечує вишукане покриття для кожного автомобіля, який ми створюємо.

ЗРОБЛЕНО SVO

Концепція «Зроблено SVO» народилася з природного розуміння того, що наші найвибагливіші клієнти цінують найбільше – це володіння чимось абсолютно унікальним для них. Чимось, що можуть мати тільки вони, чимось, що відображає їхній статус та найвищі цінності. Враховуючи це, SVO розробив інноваційні блоки введення в експлуатацію та презентації, що дозволяють створювати найбільш вишукані та розкішні автомобілі в світі. Цей спеціальний новий об'єкт розташований в межах нового технічного центру SVO у Ворикширі, Англія.





СВІТ JAGUAR

Оберіть свій E-PACE та приєднайтеся до захоплюючого світу Jaguar.

ЛЬОДОВА АКАДЕМІЯ

Досягніть нового рівня водійської майстерності, взявши участь у турі Jaguar Land Rover Ice Drive Experience. Починаючи з 2017 року, ми пропонуємо взяти участь у пригодницькій подорожі в Ар'єплуг, Швеція, яка дозволить Вам випробувати та розвинути свою водійську майстерність в екстремальних умовах. Це рідкісний шанс для власників автомобілів та любителів випробувати деякі з найскладніших треків у світі, під умілим керівництвом наших фахівців. Наші автоінструктори мають найвищу кваліфікацію та підтримають Вас на кожному кроці, передаючи Вам свій багаторічний досвід водіння. Ви будете керувати автомобілем на льоду, серед вражаючих ландшафтів, та усвідомите справжній вражаючий потенціал автомобілів Jaguar та Land Rover.

Якщо Ви бажаєте взяти участь у найближчій подорожі, завітайте на сайт jaguar.com/experience-jaguar/iconic-experiences

ФОРМУЛА Е

Репутація Jaguar в області продуктивності, технологій та дизайну склалася в результаті найскладніших гонок та чемпіонатів. Від Ле-Мана до Формули 1, а сьогодні Формули Е, місце старту – це наш полігон для випробувань. Формула Е забезпечує ідеальний полігон для технологічних випробувань електромобілів в умовах високої продуктивності. Серійні гонки прискорюють розвиток електричних двигунів Jaguar. Кожна гонка Формули Е допомагає компанії Jaguar створювати кращі з кращих електромобілів.

ЗА ЛАШТУНКАМИ

Тури до нашому заводу подарують Вам унікальну можливість побачити весь процес створення наших автомобілів – від формування листового металу до загадкових фінальних штрихів. На наших найсучасніших виробничих потужностях Ви побачите тісну співпрацю кваліфікованого технічного персоналу та складних станків для вдосконалення деяких найбільш вражаючих автомобілів Jaguar. Дізнайтеся більше на сайті jaguar.com/experience-jaguar/behind-the-scenes





ПЕРЕГОНИ

Немає кращого способу дізнатися про автомобілі Jaguar, ніж перегони. Jaguar Experience пропонує ряд унікальних можливостей, щоб відчуті максимальну віддачу від Jaguar. Наші перегони дозволять Вам та Вашому автомобілю з неймовірного модельного ряду досягнути нового рівня.

Дізнайтеся більше на сайті jaguar.com/experience

КОЛЕКЦІЯ JAGUAR

Останній модельний ряд з колекції Jaguar був виготовлений з використанням таких самих дизайнерських рішень та з такою ж увагою до деталей, як і всі наші автомобілі. Це проявляється в нашому асортименті оббивки, шкіряних аксесуарів преміум-класу та розкішних аксесуарів для подорожей. Щоб вшанувати спадщину Jaguar, ми створили колекцію, яка підкреслює досягнення минулого та представляє сувеніри та спорядження, натхненні перегонками.

Дізнайтеся більше, завітавши в онлайн-магазин на сайті www.jaguar.com/shop

ЖУРНАЛ JAGUAR

Це наш власний живий, космополітичний та сучасний журнал. Створений групою ентузіастів – дизайнерів та журналістів, цей журнал дозволить Вам побувати за лаштунками Jaguar, а також поринути у світ розкоші, дизайну, стилю та подорожей. Ви зможете отримувати журнал Jaguar двічі на рік абсолютно безкоштовно протягом перших трьох років. Зверніться до Вашого дилера Jaguar, щоб отримати свій екземпляр журналу.

TURN OFF *The Superhighway*
AND ONTO

What ARE YOU *Waiting*
FOR?

The Highway

Only Look Back
TO SEE
How Far
YOU'VE COME

You Don't
NEED A MAP
When You Have
A PLAN



106 TCM

ДО ВАШИХ ПОСЛУГ

Світ Jaguar пропонує не лише ряд ексклюзивних послуг і престижних автомобілів, але й зробіть володіння та керування Вашим автомобілем легким та захоплюючим.

JAGUAR СЕРВІС*

Для моделі E-PACE пропонується пробіг 100,000 км, три роки гарантії та три роки стандартної програми обслуговування. Ми називаємо цю програму Jaguar Care («Турбота від Jaguar»). Ця програма дозволяє знизити експлуатаційні витрати на E-PACE до найнижчого рівня у своєму класі. Дізнатися більше про програму Jaguar Care для E-PACE можна за посиланням jaguar.com/jaguarcare

ОРИГІНАЛЬНІ ЗАПЧАСТИНИ

Оригінальні запчастини Jaguar розроблені, випробувані та виготовлені відповідно до наших безкомпромісних стандартів якості, встановлення та довговічності. Кожна запчастина розроблена спеціально для Вашого E-PACE для досягнення оптимальної продуктивності та більш тривалого терміну служби.

ДЛЯ БІЗНЕСУ

Jaguar – це динамічні потужні автомобілі, які допомагають компаніям виразити унікальний характер та особливість їхньої діяльності. Ми прагнемо надавати післяпродажне обслуговування, орієнтоване на клієнта, гарантуючи, що кожен Jaguar виконує свою роботу на найвищому рівні та в найбільш економічно ефективний спосіб для Вашої компанії. Відвідайте сторінку jaguar.com/fleet-and-business, щоб дізнатися більше.

JAGUAR ПІДТРИМКА

Послуга Jaguar Assistance дозволяє отримати допомогу в надзвичайних ситуаціях, від іммобілізації через поломку чи аварію до незначних проблем, таких як прокол шини. Ви можете розраховувати на нашу допомогу на дорозі, незалежно від ситуації та місцезнаходження.

ФІНАНСОВІ ПОСЛУГИ JAGUAR

Для нових автомобілів чи автомобілів з пробігом, для особистого чи для корпоративного використання, ми завжди маємо фінансові пропозиції, які дозволять Вам здійснювати повний контроль. Зверніться до місцевого дилера Jaguar, щоб дізнатися більше.

СТРАХУВАННЯ

Основні компоненти E-PACE легко доступні для своєчасного обслуговування та ремонту. E-PACE забезпечує конкурентні рейтинги страхової групи з акцентом на зниження витрат на ремонт. Щоб дізнатися більше про досконало продуману систему страхування для E-PACE, зверніться до місцевого дилера Jaguar.

ЗВЕРНІТЬ УВАГУ!

Компанія Jaguar Land Rover Limited безперервно шукає способи вдосконалення специфікацій, дизайну та виробництва автомобілів, тому зміни відбуваються постійно. Незважаючи на всі зусилля по випуску матеріалів, що відповідають поточній ситуації, цю брошуру не слід розглядати як безпомилкове керівництво по поточним специфікаціям або пропозицію про продаж будь-якого конкретного автомобіля. Дистриб'ютори та дилери не є представниками компанії Jaguar Land Rover Limited через будь-яке пряме чи непряме представництво або підприємство. Порівняння засновані на власних даних виробника та випробувань, проведених до публікації.

КОЛЬОРИ

Кольори, відтворені в цій брошурі, можуть відрізнятися від натуральних через процес друку та незначно відрізнятися від фактичного кольору автомобіля. Компанія залишає за собою право змінювати або вилучати будь-яке кольорове покриття без попереднього повідомлення. Деякі з цих кольорів можуть бути недоступними у Вашій країні. Будь ласка, перевірте наявність кольорів і поточних специфікацій у Вашого дилера Jaguar. Дистриб'ютори та дилери не є представниками компанії Jaguar Land Rover Limited та не мають права зв'язувати компанію Jaguar Land Rover Limited будь-якими прямими чи непрямыми зобов'язаннями чи гарантіями.

ЕКОЛОГІЧНІ ІННОВАЦІЇ ВІД JAGUAR

Компанія Jaguar прагне знизити залежність виробництва від викопних видів палива за рахунок використання меншої кількості природних ресурсів та знижуючи до мінімуму кількість відходів в рамках підходу до відповідального та сталого розвитку бізнесу.

Відвідайте сторінку «Екологічні інновації від Jaguar», щоб дізнатися більше.

*Доступно лише для Європейського ринку.

Jaguar ексклюзивно рекомендує Castrol EDGE Professional.

Meridian – це зареєстрована торгова марка компанії Meridian Audio Ltd. Світовий логотип і торгова марка Bluetooth® є власністю компанії Bluetooth SIG, Inc., і будь-яке використання таких торгових марок компанією Jaguar Land Rover Limited здійснюється за ліцензією. iPhone – це торгова марка компанії Apple Inc., зареєстрована в США та інших країнах. Навігаційна система завжди повинна використовуватися за умов, які не впливають на здатність водія безпечно керувати транспортним засобом або не впливають на безпеку інших учасників дорожнього руху.

АВТОМОБІЛЬ НА ПЕРШІЙ ТА ОСТАННІЙ СТОРІНЦІ ОБКЛАДИНКИ: FIRST EDITION E-PACE У КОЛЬОРИ CALDERA RED (ЗАЛЕЖНО ВІД РИНКУ)

АВТОМОБІЛЬ ЗЛІВА: E-PACE S У КОЛЬОРИ BORASCO GREY З ОПЦІОНАЛЬНИМИ ФУНКЦІЯМИ (ЗАЛЕЖНО ВІД РИНКУ)

Jaguar Land Rover Limited

Зареєстрована адреса: Abbey Road, Whitley, Coventry, CV3 4LF, United Kingdom

Реєстраційний номер в Англії: 1672070

jaguar.ua

1X540181000BUAUK01P

